

CAISSA

VEERTIENDAAGSE van K.G.S.R.L.
Abrahamstraat 46
9000 Gent
Tel. 09/225.42.57
KGSRL@skynet.be

Afgiftekantoor 9000 Gent 1
Verschijnt veertien dagelijks
24/03/17



P 308075
België-Belgique

Verantwoordelijke uitgever: EMILIEN PETIT, Bonifantenstraat 13, 9000 Gent

Copy
discount

OPEN | maandag tot vrijdag | 08:30 - 18:30

PRINT • digitaal drukwerk • familiedrukwerk
presentaties • brochures • ledentijdschriften
folders • jaarverslagen • **KOPIE** • cursussen
eindwerken • zelfbediening • **AFWERKING**
lijmen • wire-o® • booklet • lamineren • boren
vouwen • microperforeren • snijden • rillen
GROOT FORMAAT • posterprint • plot • plan

Kortrijksepoortstraat 216
9000 Gent

Tel. 09 224 32 06
Fax 09 224 30 32

info@copydiscount.be
www.copydiscount.be

TRAPPEN BAETEN



www.trappenbaeten.be
0472/39.81.17

ALLE HOUTEN TRAPPEN OP MAAT
GRATIS VRIJBLIJVENDE PRIJSOFFERTE

CAÏSSA – JAARGANG 52 – Nr. 05 – 24 – 03 – 2017

Tweewekelijks cluborgaan van de Koninklijke Gentse Schaakkring Ruy Lopez.

Telefoon : 09/225.42.57 - Internet :

<http://home.scarlet.be/~ping6819/index.htm>

<http://www.KGSRL.be>

e-mail : KGSRL@skynet.be

Bankrekening: BE48 7374 2629 4027 KREDBEBB

De Vrienden van Caïssa : 613-6546290-79

Schaakhuis Caïssa is geopend op volgende dagen :

-woensdag vanaf 14 uur

vrijdagavond (clubavond) van 19.30 tot 03.00 uur

- zaterdagnamiddag (clubnamiddag) van 13.30 tot 21.00 uur

- zondagmorgen (SEC-lessen) van 09.00 tot 13.00 uur

- zondag (interclub) van 13.00 tot 24.00 uur

VOORAF GESPEELDE EN UITGESTELDE PARTIJEN

Elite-Reeks

R1: Koen VAN DE VELDE	-	Valère DE BUCK *	22/04
R1: André GALLE *	-	Johan GOORMACHTIGH *	22/04
R2: Koen VAN DE VELDE	-	Gertjan VERHAEREN *	
R5: Lieven ARTELS	-	Koen VAN DE VELDE *	
R7: André GALLE *	-	Lieven ARTELS	15/04
R7: Johan GOORMACHTIGH *	-	Valère DE BUCK	15/04
R8. Lieven ARTELS	-	Johan GOORMACHTIGH *	25/03
R8. Valère DE BUCK *	-	Gertjan VERHAEREN	25/03
R9. Lieven ARTELS		Valère DE BUCK *	29/04

A-Reeks

R6: Sander HAUGLUSTAINE	-	Rudy VAN DE WYNKELE	0 - 1
R6: Daria VANDUYFHUYS *	-	Gwijde VINCENT	22/04
R7: Frederik ROELS	-	Gwijde VINCENT *	08/04
R7: Sander HAUGLUSTAINE	-	Daria VANDUYFHUYS	1 - 0
R8 : Daria VANDUYFHUYS		Frederik ROELS *	
R9 : Rudy VAN DE WYNKELE		Frederik ROELS *	
R9 : Steven BAUWENS		Daria VANDUYFHUYS *	05/04

B-Reeks

R2: Patrick VANBELLINGEN	-	Igor VANDUYFHUYS *	
R5: Koen DELOOF *	-	Patrick VANBELLINGEN	25/03
R5: Marc DE GRAEF	-	Steven LUDERER *	21/04
R6: Yves BAETEN	-	Patrick VANBELLINGEN *	
R7: Koen DELOOF	-	Guus ROBBE	0.5 - 0.5
R7: Patrick VANBELLINGEN *	-	Harry CATTOIR	07/04
R8 : Guus ROBBE *	-	Patrick VANBELLINGEN	
R8 : Marc DE GRAEF	-	Igor VANDUYFHUYS *	22/04
R8 : Wouter NINCLAUS *	-	Viktor VANDAELE	
R9 Harry CATTOIR *	-	Guus ROBBE	08/04
R10 Eric SPEYBROECK	-	Harry CATTOIR *	22/04

C-Reeks

R5: Patrick LABROSSE *	-	Luc DE BIE	
R6: Lee LAUWEREYS*	-	Werner CORNELIS	1 - 0
R7: Hannes DE FRÉ	-	Lee LAUWEREYS	1 - 0
R8: Hannes DE FRÉ	-	Xavier BONNAFFÉ *	08/04
R8 : Luc LAMBRECHTS		Werner CORNELIS *	
R8 : Yves VAN DE KELDER		Alfred BLECK	0 - 1
R9: Xavier BONNAFFÉ	-	Lee LAUWEREYS	04/04
R9 : Luc DE BIE		Luc LAMBRECHTS *	
R10 : Lee LAUWEREYS		Luc LAMBRECHTS *	

D-Reeks

R2: Amir ZOUAGHI *	-	Hannes DE GEEST	
R3: Maxime PISANESCHI *	-	Emilien PETIT	
R3: Hannes DE GEEST	-	Christian-Jack VAN DEN HEEDE *	
R5: Hannes DE GEEST	-	Alexander FRAIKIN *	
R5: Ivan OLLEVIER *	-	Amir ZOUAGHI	
R6: Quinten COBERT	-	Hannes DE GEEST *	
R6: Ivan OLLEVIER	-	Elias DE REESE *	
R7: Maxime PISANESCHI *	-	Ilja VANDUYFHUYS *	
R8 : Ilja VANDUYFHUYS		Hannes DE GEEST	0 - 1
R8 : Elias DE REESE		Jonathan CREMERS	1 - OFF
R9 : Jonathan CREMERS		Amir ZOUAGHI *	25/03
R9: Maxime PISANESCHI		Elias DE REESE *	
R9 : Christian-Jack VAN DEN HEEDE		Ilja VANDUYFHUYS *	

E-Reeks

R4: Robert ROELS *	-	Jolien VANSON	
R4: Yvonne KLIJSEN *	-	Anton BURGENDORFFER	08/04
R5: Anton BURGENDORFFER	-	Lotte VANSON *	
R5: Jolien VANSON *	-	Albert VINCENT	
R6: Nico COPPENS *	-	Anton BURGENDORFFER	
R7: Jonas RAWOENS	-	Yvonne KLIJSEN *	25/03
R8 : Lotte VANSON	-	Jonas RAWOENS	0 - 1
R8 : Nico COPPENS	-	Jolien VANSON *	
R8 : Anton BURGENDORFFER *		Leon LIPPENS	
R9 : Jonas RAWOENS		Nico COPPENS *	
R9 : Gérard DE CALUWÉ		Lotte VANSON	
R9 : Robert ROELS		Albert VINCENT *	

KOMENDE ACTIVITEITEN

**VRIJDAG 24 MAART
BLITZCRITERIUM SPEELDAG 8
AANMELDEN TOT 20u30**

**ZATERDAG 25 MAART
DE ZATERDAGEN VAN DE KGSRL
AANMELDEN TOT 14u15**

DE NACHT VAN ZATERDAG OP ZONDAG

ZOMERUUR!!

INTERCLUB RONDE 10 op 26 maart

CRELEL 1 - KGSRL 1

Kapitein KGSRL 1 : Johan GOORMACHTIGH
Ecole Saint-Véronique
13, rue Rennequin Sualem
4000 Liège

KGSRL 2 - 432 Wetteren 1

Kapitein KGSRL 2 : Nouri ZOUAGHI

KGSRL 3 - 475 Aalter 1

Kapitein KGSRL 3 : Gertjan Verhaeren

Waver 1 - KGSRL 4

Kapitein KGSRL 4 : Etienne VAN LEEUWEN
Centre Sportif de Limal
rue Charles Jaumotte, 156
1300 Limal

CRELEL 3 - KGSRL 5

Kapitein KGSRL 5 : Wim Versporten
Zie KGSRL 1

KGSRL 6 - 430 Landegem 2

Kapitein KGSRL 6 : Hans Wagner

KGSRL 7- 432 Wetteren 3

Kapitein KGSRL 7: Maxime Pianeschi

KGSRL 8 - 432 Wetteren 4

Kapitein KGSRL 8 : Peter VANDUYFHUYS

KGSRL 9 - 410 St-Niklaas 2

Kapitein KGSRL 9 : Werner CORNELIS

KGSRL 10 - 475 Aalter3

Kapitein KGSRL 10 : Stefaan PHLIPS

Zottegem 6 - KGSRL 11

Kapitein KGSRL 11 : Veronique Inghelbrecht
Ontmoetingscentrum Oombergen
Oombergenstraat 41
9620 Zottegem
0479-984293

KGSRL 12 - 404 Drie Torens 1

Kapitein KGSRL 12 : Emilien Petit

KGSRL 13 - 432 Wetteren 6

Kapitein KGSRL 13 : Eric Speybroeck

KGSRL 14 - 410 St-Niklaas 3

Kapitein KGSRL 14 : Vincent Dooms

Beveren 2- KGSRL 15

Kapitein KGSRL 15 : Els Baekelandt
Gildenhuis
Ciamberlanidreef 92,
9120 Beveren

	<p>Zondag 23 april 2017 laatste ronde interclub</p> 	<p>Inschrijven: Voor 15 april: 15 euro pp Na 15 april : 20 euro pp Bij inschrijving volledige ploeg : gratis fles wijn!!</p>
<p>KGSRL Buffet</p>	<p>Inschrijven kan op lijst in de club. Of via roelssof@gmail.com</p>	<p>DE ideale kans om de interclubs feestelijk af te sluiten .</p> 

**VRIJDAG 31 MAART
ALTERNATIEF TOERNOOI SPEELDAG 7
AANMELDEN TOT 20u30**

**CLUBKAMPIOENSCHAP RONDE 10
ZATERDAG 01 APRIL**

ELITE-REEKS

Koen VAN DE VELDE	2147	-	Lieven ARTELS	2039	
Gertjan VERHAEREN	2129	-	Johan GOORMACHTIGH	2189	
Valère DE BUCK	1972	-	André GALLE	1970	

A-REEKS

Gwijde VINCENT	1882	-	Steven BAUWENS	1783	
Frederik ROELS	1926	-	Sander HAUGLUSTAINE	1850	1 - OFF
Daria VANDUYFHUYS	1756	-	Rudy VANDEWYNKELE	1936	

B-REEKS

Yves BAETEN	1706	-	Guus ROBBE	1632	
Eric SPEYBROECK	1726	-	Harry CATTOIR *	1666	uitgesteld
Steven LUDERER	1734	-	Patrick VANBELLINGEN	1665	
Wouter NINCLAUS	1661	-	Koen DELOOF	1677	
Igor VANDUYFHUYS	1537	-	Viktor VANDAELE	1707	1 - OFF
Marc DE GRAEF	1808	-			Bye

C-REEKS

Lee LAUWEREYS	1465	-	Luk LAMBRECHTS	1512	
Yves VAN DE KELDER	1505	-	Luc DE BIE	1539	
Laurens GOORMACHTIGH	NG	-	Alfred BLECK	1472	1 - 0
Hannes DE FRÉ	1581	-	Patrick LABROSSE	1472	
Xavier BONNAFFÉ	1519	-	René DE BRUYCKER	1525	
		-	Werner CORNELIS	1473	Bye

D-REEKS

Amir ZOUAGHI	1370	-	Quinten COBERT	NG	
Tom KNOCKAERT	1400	-	Alexander FRAIKIN	NG	
Ilja VANDUYFHUYS	1244	-	Emilien PETIT	1443	
Ivan OLLEVIER	1363	-	Christian-Jack VAN DEN HEEDE	1312	
Elias DE REESE	1147	-	Hannes DE GEEST	NG	
Jonathan CREMERS	1451	-	Maxime PISANESCHI	1365	

E-REEKS

Talin LOOTENS	NG	-	Albert VINCENT	1206	
Yvonne KLIJSEN	1211	-	Robert ROELS	1150	
Lotte VANSON	NG	-	Marc PANNECOUCKE	1220	
Nico COPPENS	NG	-	Gérard DE CALUWÉ	1245	
Anton BURGDORFFER	1306	-	Jonas RAWOENS	1220	
Leon LIPPENS	1237	-	Jolien VANSON	NG	

**ZATERDAG 01 APRIL
DE ZATERDAGEN VAN DE KGSRL
AANMELDEN TOT 14u15**

**VRIJDAG 07 APRIL
BLITZCRITERIUM SPEELDAG 9
AANMELDEN TOT 20u30**

**ZATERDAG 08 APRIL
DE ZATERDAGEN VAN DE KGSRL
AANMELDEN TOT 14u15**

**VRIJDAG 14 APRIL
THEMA RAPID
AANMELDEN TOT 20u30**

KG SRL 2017

C & D



2013

1	VanNooten S	1882 6.0
2	Harutyunian A	1897 6.0
3	Lootens M	1887 5.5

2014

1	Londers J	1894 6.5
2	Poelman G	1862 6.0
3	Roels F	1894 6.0

2015

1	Harutyunyan A	1833 6.5
2	Broekmans P	1803 6.0
3	Moerman T	1555 6.0

2016

1	Van Malder D	1626 6.0
2	Barbier A	1852 5.5
3	Van Hoecke E	1811 5.5



Koninklijke Gentse
Schaakkring Ruy Lopez

Organiseert op paaszaterdag en
paasmaandag het

**17de Open C & D –
toernooi**

Op 15.04.17 en 17.04.17

Het toernooi voor spelers onder
de 1900 en 1600 nationale Elo

17^{de} Open C & D - toernooi

Inschrijvingsgeld :

15 euro per persoon

Jeugdspelers (- 21 op 01.01.2017) betalen

8 euro

Inschrijving vooraf tot 13 april 2017 :

Door storting van het inschrijvingsgeld op
het rekeningnummer van de KGSRL:

BE48 7374 2629 4027 KREDBEBB

Gelieve duidelijk naam en elo te vermelden

Of via internet www.kgsrl.be

7 ronden Zwitsers systeem

45 min. pppp

(op zaterdag 4 ronden, op maandag 3)

Alle deelnemers spelen samen in één reeks,
maar worden voor de prijsverdeling geschei-
den in 2 categorieën.

In België niet geklasseerde buitenlandse spelers wor-
den in de C-reeks ingedeeld, tenzij ze hun werkelijke
Elo-rating (minder dan 1600 Elo) kunnen bewijzen
aan de hand van een buitenlandse Elolijst.

Spelers niet aangesloten bij een door de FIDE erken-
de bond komen niet in aanmerking voor de hoofdprij-
zen.

Programma

Aanmelden op 15 april 2017
tot 10.30 uur.

Zaterdag 15 april 2017

Ronde 1: van 11.00 tot 12.30

Ronde 2: van 14.00 tot 15.30

Ronde 3: van 16.00 tot 17.30

Ronde 4: van 18.00 tot 19.30

Maandag 17 april 2017

Ronde 5: van 11.00 tot 12.30

Ronde 6: van 13.30 tot 15.00

Ronde 7: van 15.30 tot 17.00

Prijzuitreiking omstreeks 18.00

Het toernooi vindt plaats in:

Schaakhuis CAISSA
Abrahamstraat 46

9000 GENT

09/225.42.57

Prijzengeld

1.075 euro gewaarborgd

C - Reeks:

1^{ste} prijs: 150 euro

2^{de} prijs: 125 euro

3^{de} prijs: 100 euro

4^{de} prijs: 75 euro

5^{de} prijs: 50 euro

D - Reeks:

1^{ste} prijs: 150 euro

2^{de} prijs: 125 euro

3^{de} prijs: 100 euro

4^{de} prijs: 75 euro

5^{de} prijs: 50 euro

Beste KGSRL – speler:

1^{ste}: 50 euro

2^{de}: 25 euro

De prijzen zijn niet cumuleerbaar

AFGELOPEN ACTIVITEITEN

3 MAART

BLITZCRITERIUM SPEELDAG 7

Voornaam NAAM	ELO	Punten	Partijen
Johan GOORMACHTIGH	2182	8.0	9
Andréi TARASSIOUK	1882	7.0	9
Joris DEBERDT	2166	6.5	9
Marc DE GRAEF	1808	6.0	9
Koen DELOOF	1677	5.0	9
Alain MAUQUOY	2033	4.5	9
Dirk GREGOIR	1693	4.0	9
Yves BAETEN	1706	3.5	9
Wouter NINCLAUS	1661	3.5	9
Gaëtan MEIGNEN	1679	3.0	9
Marc PANNECOUCKE	1220	2.0	9
Marc CORNELIS	1532	1.0	9

BLITZCRITERIUM STAND NA SPEELDAG 7

Voornaam NAAM	R1	R2	R3	R4	R5	R6	R7	TOT	Beste 5
	30 sep	14 okt	28 okt	25 nov	27 jan	10 feb	3 mrt		
Johan GOORMACHTIGH	01	13	01	02	02	01	01	21	06
Andréi TARASSIOUK	06	01	03	04	01	02	02	19	09
Alain MAUQUOY	13	02	17	03	03	04	06	48	18
Harry CATTOIR	13	04	01	09	04	03	13	47	21
Yves BAETEN	07	07	02	09	04	05	08	42	25
Koen DELOOF	09	06	04	05	10	09	05	48	25
Sander HAUGLUSTAINE	04	03	05	09	10	09	13	58	30
Lieven ARTELS	02	13	02	09	10	09	13	45	32
Gaëtan MEIGNEN	08	09	04	07	08	06	10	52	33
Maxime PISANESCHI	05	08	03	09	10	09	13	57	34
Wouter NINCLAUS	10	13	04	09	06	09	08	59	37
Johnny SCHALKX	02	13	17	09	10	09	13	73	43
Hans WAGNER	13	13	06	09	07	09	13	70	44
Joris DEBERDT	13	13	17	09	10	09	03	74	44
Gwijde VINCENT	13	13	04	09	10	09	13	71	45
Jonas RAWOENS	13	13	04	09	10	09	13	71	45
Marc DE GRAEF	13	13	17	09	10	09	04	75	45
Tom VAN MUYLEM	13	05	17	09	10	09	13	76	46
Andreas WEIERMANN	13	13	17	01	10	09	13	76	46
Marc PANNECOUCKE	12	12	10	8	9	8	11	70	46
Dirk GREGOIR	13	13	17	09	10	09	07	78	48
Yves VAN DE KELDER	13	13	08	9	10	9	13	75	49
Olaf AUDOOREN	13	13	09	9	10	9	13	76	50
Alain PAEPENS	13	13	17	5	10	9	13	80	50
Anton BURGENDORFFER	10	13	17	9	10	9	13	81	51
Werner CORNELIS	13	10	17	9	10	9	13	81	51
Quinten COBERT	13	10	17	9	10	9	13	82	52
Tim KRUZE	13	13	17	9	10	7	13	82	52
Marc CORNELIS	13	13	17	9	10	9	12	83	53

Marc VanSon

ZATERDAG 4 MAART

DE ZATERDAGEN VAN DE KGSRL

Robert ROELS	-	Christian-Jack VAN DEN HEEDE	0 - 1
--------------	---	------------------------------	-------

**VRIJDAG 10 MAART
ALTERNATIEF TOERNOOI SPEELDAG 6**

RONDE 11

Gaëtan MEIGNEN	1679	-	Emilien PETIT	1443	1 - 0
Antoon GABRIELS	1850	-	Wouter NINCLAUS	1650	1 - 0
Anton BURGFORFFER	1306	-	Koen DELOOF	1677	0 - 1
Marc PANNECOUCKE	1220	-	Georgi DOBREV	NG	0 - 1

RONDE 12

Emilien PETIT	1443	-	Wouter NINCLAUS	1650	0 - 0
Koen DELOOF	1677	-	Gaëtan MEIGNEN	1679	0,5 - 0,5
Georgi DOBREV	NG	-	Antoon GABRIELS	1850	0 - 1
Marc PANNECOUCKE	1220	-	Anton BURGFORFFER	1306	1 - 0

STAND NA RONDE 12

Voornaam NAAM	ELO	Punten	Partijen
Gaëtan MEIGNEN	1679	4.5	6
Antoon GABRIELS	1850	4.0	4
Koen DELOOF	1677	3.5	6
Andreï TARASSIOUK	1882	3.0	4
Emilien PETIT	1443	3.0	6
Yves BAETEN	1706	2.0	6
Wouter NINCLAUS	1650	2.0	4
Joris DEBERDT	2150	2.0	2
Marc PANNECOUCKE	1220	1.0	10
Jonas RAWOENS	1220	1.0	2
Anton BURGFORFFER	1306	1.0	4
Marc CORNELIS	1500	1.0	2
Georgi DOBREV	NG	1.0	2
Harry CATTOIR	1666	1.0	2
G�rard DE CALUW�	1235	1.0	2

ZATERDAG 11 MAART
DE ZATERDAGEN VAN DE KGSRL

Robert ROELS	-	Gérard DE CALUWÉ	0 - 1
Georgi DOBREV	-	Tim KRUZE	0 - 1

INTERCLUB RONDE 9
12 MAART

KGSRL 1	-	KBSK 1	6.5 - 1.5
Hoboken 1	-	KGSRL 2	4 - 4
Artevelde 1	-	KGSRL 3	2 - 4
KGSRL 4	-	Temse 2	3 - 3
KGSRL 5	-	Temse 3	3.5 - 2.5
Veurne 1	-	KGSRL 6	1.5 - 2.5
Aalter 2	-	KGSRL 7	1.5 - 2.5
Hoboken 2	-	KGSRL 8	3.5 - 0.5
Geel 3	-	KGSRL 9	1 - 3
Deinze 1	-	KGSRL 10	2 - 2
KGSRL 11	-	KBSK 8	1.5 - 2.5
Jean Jaurès 3	-	KGSRL 12	3.5 - 0.5
Artevelde 2	-	KGSRL 13	3 - 1
Artevelde 3	-	KGSRL 14	3.5 - 0.5
KGSRL 15		Temse 4	4 - 0

KGSRL 1		-	KBSK 1		6.5 - 1.5
Romain EDOUARD	2635	-	Koen LEENHOUTS	2541	1 - 0
Eric HANSEN	2582	-	Steven GEIRNAERT	2399	0.5 - 0.5
Arthur PIJPERS	2480	-	Tom PICEU	2398	1 - 0
Edwin VAN HAASSTERT	2447	-	Thibaut MAENHOUT	2378	1 - 0
Geert VAN DER STRICHT	2374	-	Frederic DECOSTER	2292	0.5 - 0.5
Casper SCHOPPEN	2345	-	Linton DONOVAN	2291	1 - 0
Johan GOORMACHTIGH	2189	-	Arno STERCK	2239	1 - 0
Daniël VANHEIRZEELE	2137	-	Emile BOUCQUET	2166	0.5 - 0.5
	2411			2338	

Hoboken 1		-	KGSRL 2		4 - 4
Arben DARDHA	2380	-	Hendrik PONNET	2277	1 - 0
Gorik COOLS	2356	-	Marc LACROSSE	2212	0.5 - 0.5

Wim MAES	2276	-	Christophe GREGOIR	2205	0.5 - 0.5
Daniël DARDHA	2074	-	Arthur HUGAERT	2193	0.5 - 0.5
Jan DE WEERD	2073	-	Gilles REGNIERS	2192	0 - 1
Henri VAN DAMME	2014	-	Fabian HULPIA	2190	0 - 1
Erik VANDE VELDE	1981	-	Yves REGNIERS	2032	0.5 - 0.5
Ayla VINCENT	1689	-	Sim MAEREVOET	1755	1 - 0
	2105			2151	

Artevelde 1		-	KGSRL 3		2 - 4
Stijn DESCAMPS	2067	-	Nouri ZOUAGHI	2217	0 - 1
Philip LEMMENS	2021	-	Gertjan VERHAEREN	2179	0.5 - 0.5
Patrick MOENS	1909	-	Marc VANSON	1942	0.5 - 0.5
Bert DESCAMPS	1878	-	Gwijde VINCENT	1932	0 - 1
Chris WILLEMS	1877	-	Elena VAN HOECKE	1854	1 - 0
Keano DE BAETS	1638	-	Daria VANDUYFHUYS	1756	0 - 1
	1898			1997	

Bord 1: Nouri was deze ronde zo vriendelijk om onze ploeg te versterken. Na de opening had ik al de indruk dat zwart een gemakkelijker stelling had. Even later kwamen er complicaties waarbij wit twee torens ruilde voor een dame. Zwart had wel een gevaarlijke vrijpion op de zevende rij. Uiteindelijk won zwart ook gewoon de partij.

Bord 2: De partij volgde bijna tot zet 20 een vrij scherpe en voor mij bekende variant van het Koningindisch. Zwart kende naar eigen zeggen de theorie niet maar vond achter het bord wel steeds de juiste zetten waaronder een subtiel kwaliteitsoffer met niet echt duidelijke compensatie. Ik geef een paar zetten later de kwaliteit terug om de zwarte aanvalskansen wat te temperen. Ik sta een pion voor in een positioneel veel betere stelling. Maar zoals zo vaak in het Koningsindisch krijgt zwart toch nog een aanval op poten. Met de vorige ronde in gedachten (waar ik door remise te weigeren een matchpunt weggooi) kies ik voor een stelling waar zwart een vrij sterke matdreiging heeft maar wit alvast een eeuwig schaak in handen heeft. Op het moment dat blijkt dat de ploegoverwinning al binnen is zie ik geen echt duidelijk alternatief meer voor zetherhaling en stel ik remise voor. Dit was een duidelijk geval van schaakblindheid want al snel stormden verschillende toeschouwers op ons af om te tonen hoe wit in een zet de partij had kunnen uitmaken.

Bord 3: Geen verrassende opening voor mij. Patrick speelt namelijk al jaren de opening 1.b3 . Na de opening was er al veel geruild met remise tot gevolg. De stelling stond volledig vast.

Bord 4: Ik speel 1.e4 met wit en krijg d5 tegen. Ik ruil en kom in een stelling terecht die ik al vaker speelde. Mijn tegenstander speelt echter Pb8 (nadat hij lang had gerokeerd) toen dit paard werd aangevallen door een pion op d5. Dit kwam als een (aangename) verrassing. Een paard aan de rand is namelijk een schand. Even later speel ik h3 met het idee dat hij zijn loper moet ruilen tegen mijn paard op f3 aangezien zijn dame op h5 stond en een pion op e6. Hij speelt echter zijn andere loper naar d6. Ik weet niet zeker of hxg4 correct was, maar ik zag de winst van zwart niet dus ik besloot met een stuk voor te spelen, desnoods al verdedigend. Zwart had veel dreigingen, maar ik kon alles de baas. Even later speel ik bijna a tempo een zet waardoor het toch weer nipt werd. Ik stond een stuk voor maar de druk op h1 en h2 werd enorm. Uiteindelijk heb ik net genoeg stukken om alles gedekt te houden. Zwart komt in tijdnood en blundert zijn dame waardoor de opgave volgt. Deze ploegoverwinning was broodnodig en deed deugd!

Bord 5: Zoals zovele partijen dit Interclubseizoen sta ik gewonnen, maar ik verknal het in de tijdnoodfase.

Bord 6: Beide partijen gooiden de stelling een beetje open, maar waar mijn koning gerokeerd had, was mijn tegenstanders koning nog in het centrum.

Uiteindelijk gaf mijn tegenstander op na een loperoffer dat onjuist bleek te zijn.

Conclusie: Natuurlijk is het leuk dat we nog een keer hebben kunnen winnen, maar nu de resultaten van de andere ploegen uit de gevarenzone binnen zijn ziet het er naar uit dat we niet veel opschieten met deze overwinning. Ook de volgende rondes zullen we moeten winnen.

Gertjan

KGSRL 4		-	Temse 2		3 - 3
Linda JAP TJOEN SAN	2096	-	Rudy VAN LAEKEN	2096	1 - 0
Ben BOOG	2079	-	Patrick BOONS	2027	0.5 - 0.5
Etienne VAN LEEUWEN	2052	-	Bert BOONS	1971	0 - 1
Rudy VAN DE WYNKELE	1936	-	Thomas BARBIER	1968	1 - 0
Johan DE SAEGHER	1878	-	Louis SMET	1834	0.5 - 0.5
Victor DE SAEGHER	1773	-	Marcel WYNANTS	1621	0 - 1
	2019			1920	

Dat we deze wegstrijd niet wonnen is te wijten aan de ploegkapitein. Hij verkwalde zijn zeer goede stelling aan een scherpe aanval met ondekbaar mat maar de tegenstander had een sterke tegenaanval en gaf net één zet eerder mat. Het werd nog enigszins goedge maakt door Rudy die met een voor hem typische aanval de tegenstander het nakijken gaf. Al eerder had Ben remise aanvaard in een gelijke stelling en ook Johan moest in remise berusten. Toen Victor het in tijdnood niet kon redden was alle hoop gevestigd op bord 1 om nog een gelijke stand af te dwingen. Linda had een voordelig eindspel met een kwaliteit meer en het kwam uiteindelijk tot een typische stelling met elk één pion op dezelfde lijn dat ze heel fijn uitmaakte. De koning wordt weggeduwd en dan kan de toren geruild worden voor pion + loper naar een gewonnen pionnen eindspel. Nog geen enkele thuismatch verloren dit seizoen en nog steeds in koers voor een ereplaats.

Etienne

KGSRL 5		-	Temse 3		3.5 - 2.5
Stefaan DEMAN	2137	-	Vic SEGERS	2105	1 - 0
Johan KRIJGELMANS	2118	-	Peter DE JONGHE	2068	1 - 0
Alain MAUQUOY	2033	-	Marc CALUWÉ	2064	0 - 1
Wim VERSPORTEN	2009	-	Gery VERWIMP	1985	0 - 1
Valère DE BUCK	1972	-	Geert VANSTRAELEN	1907	1 - 0FF
Frederik ROELS	1926	-	Enrico FOLLESA	1320	0.5 - 0.5
	2083			1908	

Veurne 1		-	KGSRL 6		1.5 - 2.5
Claudy DEKNUYDT	1886	-	Marc VAN DAMME	2167	1 - 0
Frans VAN EERT	1782	-	Marc DE GRAEF	1758	0.5 - 0.5
Aurèle LENOIR	1722	-	Tom VAN MUYLEM	1711	0 - 1
Bart MEIJFROIDT	1715	-	Hans WAGNER	1675	0 - 1

	1776		1828	
--	------	--	------	--

Aalter 2		-	KGSRL 7		1.5 - 25
Robbe DEMEY	1871	-	Viktor VANDAELE	1707	0 - 1
Geert CALLANT	1866	-	Steven LUDERER	1734	0 - 1
Mark CHRISTIAENS	1814	-	Dennis ALLEGAERT	1680	1 - 0
Ava VANDEKERCKHOVE	1470	-	Wouter NINCLAUS	1661	0.5 - 0.5
	1755			1708	

Hoboken 2		-	KGSRL 8		3.5 - 0.5
Erwin KALLE	1983	-	Andrei TARASSIOUK	1882	1 - 0
Oliver DE HERT	1909	-	Pieter DEVOLDER	1700	0.5 - 0.5
André VAN DER GRAAF	1864	-	Johan VAN DEN BROECK	1679	1 - 0
Robert HUIZER	1527	-	Igor VANDUYFHUYS	1537	1 - 0
				1723	

Geel 3		-	KGSRL 9		1 - 3
Manu VLAHEYENS	1596	-	Yves BAETEN	1706	0 - 1
Fred HOSKENS	1552	-	Werner CORNELIS	1473	0 - 1
Seppe PEETERS	1473	-	Anton BURGDORFFER	1306	1 - 0
Alfons VANELVEN	1252	-	Stefaan DE VISSER	1298	0 - 1
	1468			1446	

Deinze 1		-	KGSRL 10		2 - 2
Ivan LENDERS	1943	-	Stefaan PHILIPS	1424	1 - 0
Christof DE BAETS	1750	-	Kobe VANHOUCHE	1380	1 - 0
Mikaël TACK	1662	-	Daan PHILIPS	1246	0 - 1
Laurent LEROY	1423	-	Sabine MAEBE	1176	0 - 1
	1695			1307	

KGSRL 11		-	KBSK 8		1.5 - 2.5
Véronique INGHELBRECHT	1432	-	Lars VANHEE	1525	0.5 - 0.5
Veerle VAN DEN ABEELE	1361	-	Jarid PICEU	1512	0 - 1
Yvonne KLIJSEN	1211	-	Lucas VERBEKE	1491	0 - 1
Robert ROELS	1154	-	Dirk VANHEE	1426	1 - 0
	1290			1489	

Jean Jaurès 3		-	KGSRL 12		3.5 - 0.5
Frank D'HOOGHE	1736	-	Emilien PETIT	1443	1 - 0
Gaëtan MEIGNEN	1670	-	Gérard DE CALUWÉ	1245	1 - 0
Gilbert ONGENA	1600	-	Leon LIPPENS	1237	0.5 - 0.5

Koen VANDEVELDE	1497	-	Emmanuel DELEU	1325	1 - 0
	1626			1313	

Onze buren waren te sterk. Emmanuel invaller van het laatste moment speelt op een verkeerd bord. Emilien verliest een pion en de partij. Enkel onze ouderdomsdeken, Leon haalt een halfje, proficiat! Nog twee ronden met hopelijk nog een of twee maal winst.

Emilien

Artevelde 2		-	KGSRL 13		3 - 1
Dimitri DEBUCKE	1385	-	Amir ZOUAGHI	1420	1 - 0
Jacques DE KEERE	1348	-	Ilja VANDUYFHUYS	1244	1 - 0
Peter DE SCHEEMACKER	1323	-	Elias DE REESE	1157	0 - 1
Branko DE BAETS	1190	-	Gus VANPOUCKE	1027	1 - 0
	1312			1212	

Artevelde 3		-	KGSRL 14		3.5 - 0.5
Steven BAUWENS	1783	-	Philip TRAEST	1394	0.5 - 0.5
Rik DE CONINCK	1702	-	Vincent DOOMS	1367	1 - 0
Koen WIELFAERT	1449	-	Jacques D'HOOGHE	1328	1 - 0
Jolan DEBUCKE	1379	-	Eric PICQUEUR	1192	1 - 0
	1578			1320	

Bord 1

In een zeer evenwichtige partij tegen een sterke tegenstander stond Philip na de opening iets minder en raakte hij ingesloten op de koningsvleugel. Zijn tegenstrever viel die vleugel aan en met paard, Toren en Dame dreigde hij om mat te zetten.

Philip kon die matdreiging echter pareren en bij het schaakje met het paard koos hij de juiste zet. Zijn tegenstrever kon niet door de stelling heen breken en bood dan zelf remise aan. Een mooie remise.

Bord 2

Ik speelde vrij goed en kwam zelfs beter te staan. Helaas wou ik dan iets forceren en gaf ik schaak met mijn toren. Mijn tegenstrever kon echter vermijden dat hij mat werd gezet en peuzelde mijn vrijpion op. Nadien kwam hij beter te staan en dreigde hij met zijn Dame nog pionnen af te snoepen. Ik blunderde dan door mij te focussen op mijn pionnen en werd daardoor mat gezet.

Dit was om te balen want ik had lange tijd beter gestaan.

Bord 3

Jacques kwam ook beter te staan doch helaas verzuimde hij dit om te zetten in verbonden centrumpionnen. Dit kwam hem zuur te staan want bij de eerste gelegenheid kon zijn tegenstander zelf verbonden pionnen creëren. Hij maakte daar dankbaar gebruik van en met zijn twee torens op dezelfde lijn dreigde hij promotie van één van die pionnen. Ten koste van een looper kon Jacques die promotie vermijden.

Zijn tegenstander had dan vrij spel met een kwaliteit meer maar moest meer dan 25 zetten ploeteren om de winst toch binnen te halen. Normaal gezien heeft een leerling met een diploma stap 2 dit in amper 10 zetten geklaard.

Bord 4

Als ploeggenoten dachten wij allen dat Eric een prachtige overwinning zou halen op zijn jeugdige tegenstander. Eric had immers een vork op Dame en Toren via een schaakje met het paard. Eric was echter te gulzig en koos de Dame maar daardoor kon de Toren, gedekt door de loper op de grote diagonaal mat zetten. Dit was een koude douche en Eric diende te ervaren dat cadeaus van jeugdspelers vergiftigd kunnen zijn.

Volgende keer zonder onze topscorer (Philip) tegen de leider in onze reeks. Dit belooft maar wij gaan ons weren. Hopelijk is Dame Fortuna ons goed gezind.

Vincent

KGSRL 15		-	Temse 4		
Els BAEKELANDT	1672	-	Raphaël LOPES CARDOSO	1671	4 - 0
Karen DELEU	1189	-	Jonah DE SMEDT	1150	1 - 0
Leen DELEU	1160	-	Jef SERVOTTE	1136	1 - 0FF
Ellen DELEU	1159	-	Miguel LOPES CARDOSO	1130	1 - 0
	1295			1272	

CLUBKAMPIOENSCHAP RONDE 9 ZATERDAG 18 MAART

ELITE-REEKS

André GALLE	1970	-	Gertjan VERHAEREN	2129	0.5 - 0.5
Johan GOORMACHTIGH	2189	-	Koen VAN DE VELDE	2147	0.5 - 0.5
Lieven ARTELS	2039	-	Valère DE BUCK	1972	

A-REEKS

Rudy VANDEWYNKELE	1936	-	Frederik ROELS	1926	
Sander HAUGLUSTAINE	1850	-	Gwijde VINCENT	1882	0 - 1FF
Steven BAUWENS	1783	-	Daria VANDUYFHUYS	1756	

B-REEKS

Viktor VANDAELE	1707	-	Marc DE GRAEF	1808	0 - 1FF
Igor VANDUYFHUYS	1537	-	Yves BAETEN	1706	0 - 1
Koen DELOOF	1677	-	Steven LUDERER	1734	1 - 0FF
Patrick VANBELLINGEN	1665	-	Eric SPEYBROECK	1726	0.5 - 0.5
Harry CATTOIR *	1666	-	Guus ROBBE	1632	uitgesteld
		-	Wouter NINCLAUS	1661	Bye

C-REEKS

Xavier BONNAFFÉ	1519	-	Lee LAUWEREYS	1465	
René DE BRUYCKER	1525	-	Hannes DE FRÉ	1581	0 - 1
Patrick LABROSSE	1472	-	Laurens GOORMACHTIGH	NG	0.5 - 0.5
Werner CORNELIS	1473	-	Yves VAN DE KELDER	1505	0 - 1
Luc DE BIE	1539	-	Luk LAMBRECHTS	1512	
Alfred BLECK	1472	-			Bye

D-REEKS

Jonathan CREMERS	1451	-	Amir ZOUAGHI	1370	
Maxime PISANESCHI	1365	-	Elias DE REESE	1147	
Hannes DE GEEST	NG	-	Ivan OLLEVIER	1363	0 - 1
Christian-Jack VAN DEN HEEDE	1312	-	Ilja VANDUYFHUYS	1244	
Emilien PETIT	1443	-	Tom KNOCKAERT	1400	1 - 0
Alexander FRAIKIN	NG	-	Quinten COBERT	NG	0.5 - 0.5

E-REEKS

Leon LIPPENS	1237	-	Talin LOOTENS	NG	1 - 0
Jolien VANSON	NG	-	Anton BURGDORFFER	1306	0 - 1
Jonas RAWOENS	1220	-	Nico COPPENS	NG	
Gérard DE CALUWÉ	1245	-	Lotte VANSON	NG	
Marc PANNECOUCKE	1220	-	Yvonne KLIJSEN	1211	1 - 0
Robert ROELS	1150	-	Albert VINCENT	1206	

RIMPELSCHAAK

24^{ste} Oostvlaams Seniorenkampioenschap
29, 30 april, 1, 7, 13, 14 mei 2017 om 14:30 uur

VOOR WIE: geboren vóór 29 april 1967
lid van VSF, in Oostvlaamse club

WAAR: Schaakclub Gentbrugge
E. Hullebroeckplein 1, Gentbrugge

TEMPO: 30 zetten in 1u30 pppp. + 1u K.O.

INLICHTINGEN: Paul Wagemans 0484 802 431
paulwagemans1939@gmail.com

INSCHRIJVING: € 10 op rek. BE88 0882 2100 9441
van Schaakclub Gentbrugge

HET GEZELLIGE TOERNOOI



OPGELET MOET ZIJN GEBOREN VOOR 29 APRIL 1957

Caïssa 2017/05/15

VERSLAG OVER KROKUSTOERNOOI KGSRL 2017

De 35^{ste} editie van ons Krokustoernooi greep plaats in de weekend 4/5 maart 2017.

Een 80-tal jongeren, waaronder 25 jeugdleden KGSRL, daagden op om in 4 leeftijdsreeksen (juniores, kadetten, miniemen en pionnen) in het strijdperk te treden. Voor de 2^{de} maal op rij, nam ook een Nederlandse 12-koppige delegatie van schaakclub Leidsche Rijn (wijk in Utrecht), o.l.v. DHARMA Tjam, deel en gaf daarmee aan ons Krokustoernooi een internationaal tintje.

Hierna volgen de eindklassementen in elke reeks (telkens de eerste vier)! Op foto's de nummers 1 tot 4 telkens van links naar rechts!

Pionnen

1. Polle VAN ARENDONK van Leidsche Rijn met 10,5/11
2. Kobe SMEETS van Leidsche Rijn met 9,5/11
- 3/4. D MUSABAYEVA. en Manu THIENPOND, beiden van Mercatel, met 7/11



Miniemen

1. Tyani DE RYCKE van LSV-Chesspirant met 10/11
2. Leon D'HAENENS van LSV-Chesspirant met 9/11
3. Tibe DEBUNNE van LSV-Chesspirant met 8/11
4. Ellen DELEU van KGSRL met 6,5/11



Kadetten

- 1/2. Lucas VERBEKE van Oostkamp en Elias DE REESE van KGSRL beiden met 6/7, maar de beker ging naar eerstgenoemde
- 3/4. Kobe VANHOUCHE van KGSRL en Lars SMET van Wetteren met 5/7
5. Hannes DE FRÉ van KGSRL met 4,5/7



Elias DE REESE (2^{de} van links op de foto) die pas 10 jaar is geworden en toch verkoos aan te treden bij de -16, speelde een supersterk toernooi! Proficiat!

Junioren

1/2. Arno STERCK van Humbeek en Warre DE WAELE van Aalter, beiden met 5,5/7, maar de beker voor Arno

3. Daniël DARDHA van Hoboken met 5/7

4/5. Ayla VINCENT van KGSRL en Mardoek THIENPONDT van Mercatel, beiden met 4/7

Alhoewel slechts 8 junioren deelnamen, getuigde het spelniveau van een hoog kwaliteitsgehalte!



Opmerkelijk is wel dat na winst in 2015 en 2016, Arno STERCK voor de 3^{de} opeenvolgende keer eindoverwinnaar werd. Proficiat!

Dank aan medewerkers!

Een 30-tal vrijwillige medewerkers (waaronder ook een 6-tal ouders van SEC-jongeren!) garandeerden een vlot en succesvol verloop van dit mooie traditionele Krokustoernooi. We danken hen dan ook allen (toernooileiding, arbiters, bar- en horecapersoneel en reinigingsploeg) via deze weg van harte voor hun inzet.



Op foto links Katrien DE SCHRIJVER (mama van Ayla VINCENT) en Luc VICTOR (papa van Julian uit stap 3) in de keuken van ons clubhuis waar broodjes, hotdogs, croques en pannenkoeken klaargemaakt werden voor de jongeren en hun begeleiders.

Op foto rechts, eventjes pauze voor Tina WILLEMS en Kristine SLEYPEN die ook meehielpen in de horeca-activiteiten! (de mama's van respectievelijk Kobe VANHOUCKE en Maxim SLEYPEN, beiden uit stap 6).



Verslaggever Eric SPEYBROECK en fotograaf Emmanuel DELEU.

VSF KAMPIOENSCHAP

25 * 26 * 27 * 28 MEI

16^{de} Krekel

Schaaktornooi

Vrijdagavond 21 april 2017, Tielt

Schaakclub "De Pionniers" te Tielt heeft het genoegen u uit te nodigen voor de 16^{de} editie van dit schaaktornooi met een uniek bedenktijdsysteem.

Wanneer ? Vrijdagavond 21 april 2017, aanmelden voor 19u30
Waar ? Polyvalente zaal Club 77, Henri D'Hontstraat 42, 8700 Schuiferskapelle (Tielt)
Formule ? 5 ronden Zwitsers, met ELO-afhankelijk bedenktijdverschil; het Krekels-systeem :

<u>ELO-verschil :</u>	<u>Tijd voor de sterkste speler - Tijd voor de zwakste speler</u>
< 100 punten :	15' - 15'
100 - 199 punten :	13' - 17'
200 - 299 punten :	11' - 19'
300 - 399 punten :	9' - 21'
400 - 499 punten :	7' - 23'
≥500 punten* :	5' - 25'

(* In dit laatste geval heeft de sterkste speler voor de hele partij slechts 5 minuten bedenktijd, de zwakste speler heeft daarvoor 25 minuten. Spelers zonder ELO-punten zullen door de organisatoren een geschatte ELO toegekend krijgen.

PRIJZEN

1^o Plaats : € 150
2^o Plaats : € 75
3^o Plaats : € 50
4^o Plaats : € 25

speciale prijzen (niet cumulatief) :

1^o bij de <12 jarigen : € 25
1^o bij de <15 jarigen : € 25
1^o bij de <18 jarigen : € 25
1^o vrouwelijke speelster : € 25
mediaan v/h eindklassement : € 25

natura-prijzen voor alle deelnemers, 5 bekers

INSCHRIJVINGEN:

Enkel vooraf inschrijven mogelijk: prijs: € 8.

Storten op rek.nr. BE45 8508 3335 5589 (tav Dirk De Vlieger met vermelding "Krekel-Tornooi").

Hoe? - telefonisch : Peter Libbrecht (0474/85.69.65 na 19u) of Freddy Callens (051/63.50.39)

- e-mail : p.libbrecht@belgacom.net

- website: www.pionniers-tielt.be

Opgelet: beperkt aantal deelnemers.

Reglement te verkrijgen op aanvraag.

Gesponsord door :



AANWERVINGS HUIS
DE KUNST VAN HET AANWERVEN

GEBOORTEDATA

Marc PANNECOUCKE 24 maart, Alexander TRAEST 26 maart, Wim VERSPORTEN 27 maart, Marc VAN DAMME 27 maart, Christophe GREGOIR 10 APRIL, Ayla VINCENT 12 april, Adrien DEMUTH 14 april, Steven FLAMAND 14 april Maxim SLEYPEN 18 APRIL, Ali BITALZADEH 19 april en tenslotte Koen DELOOF 30 april.

Allen een gelukkige verjaardag toegewenst.

FEST-RAPID

 5 partijen van 15' pppp € 5,00
 tot 13.45 uur → aanmelden
 14.00 uur → aanvang
 17.30 uur → prijsuitreiking

Mooie prijzentafel, iedereen prijs!
 En ook nog enkele extra prijzen.
 Indien meer dan 30 deelnemers,
 spelen we in 2 reeksen.
Drankbonnetje voor wie vooraf inschrijft, t.e.m. 30 maart.

SIMULTAAN '50' (op 2 x 25 borden)
 → aanvang om 18.00 uur

SCHAAKHAPPENING

 50 jaar MSV
 Meetjeslandse
 Schaak-
 Vereniging
 Info en inschrijven:
msv.50jaar@gmail.com

DEBUTANTEN TORNOOI
 13.15-17.30 uur
 voor schakerij van stap 1-2-3 + schoolschakerij
 € 8,00 deelname, drank- en snoepbonnetje inbegrepen
 Met 4 partijen in voorronde en 2 of 3 partijen in finales.
 Voor iedereen een medaille en unieke prijs!

AVOND

FEST-BLITZ
 11 x 5' pppp € 5,00
 tot 18.15 uur → aanmelden
 18.30 uur → aanvang
 21.45 uur → prijsuitreiking

Naturaprijs voor iedereen.
 En ook nog kans op extra prijs!
Wie vooraf inschrijft (t.e.m. 30/3), krijgt ook nog een drankbonnetje.
 Mogelijkheid om tussendoor simultaan te volgen!

20 uur: trekking TOMBOLA (ballonvlucht)

DANK aan onze SPONSORS (ommezijde)

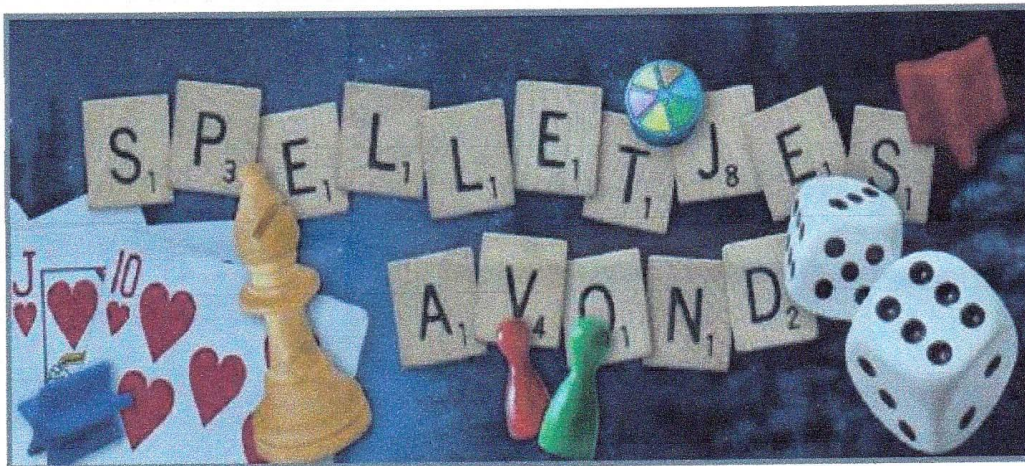

Speel je graag spelletjes?

Ben je goed in **woordjes** maken of heb je een goede **algemene kennis** ?
Beter in **logisch denken** of heb je gewoon veel **geluk** in het spel ?
In deze 3^e editie van de KGRSL spelletjesavond komt alles aan bod.

Er zijn 5 rondes waarin je telkens een ander spel speelt.
(er is een leuke prijs voor de beste speler)

Wanneer? Zaterdag 29 april 2017
Aanvang? Spelletjes starten om 20:15u
Waar? Ten huize KGRSL, iedereen mag meedoen (ook niet-leden)

Inschrijven kan via Soc.en.cul@proximus.be (vóór 24 april)

gezelschapsspel zelfst.naamw.

is een spel dat wordt gespeeld voor de gezelligheid, om met vrienden de tijd te verrijven.



Schaakhuis Caïssa Tentoonstelling

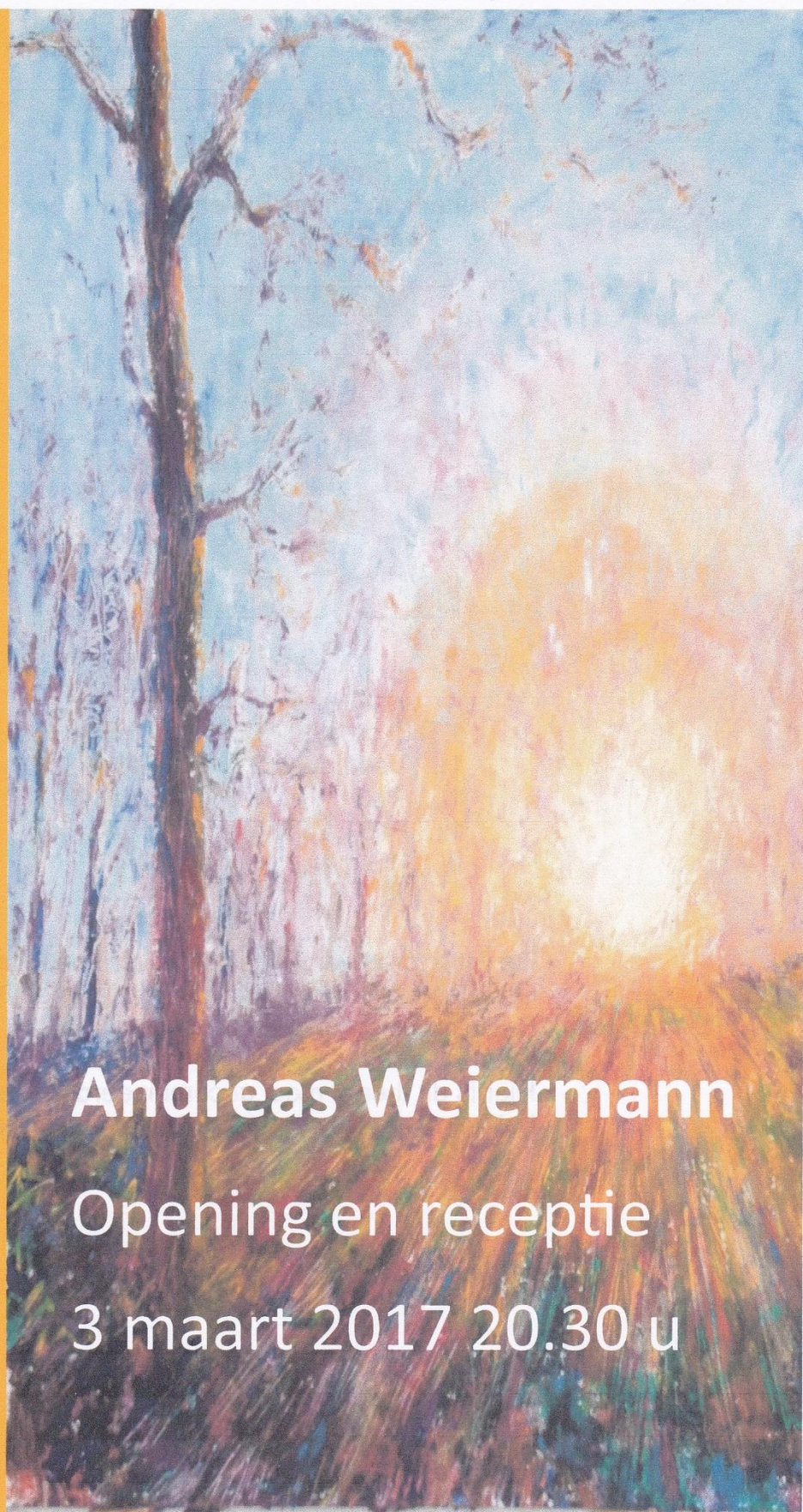

Andreas Weiermann

Opening en receptie

3 maart 2017 20.30 u



S.C. Jean Jaurès organiseert FIDE-tornooi

6de MEMORIAL JAN VAN LEEUWEN

Tempo: 1u30' + 30"/zet
Belgische & FIDE Elo-verwerking

VVK 25 € | Kassa 30 €
Prijzen 1600 € - 40 deelnemers
scjeanjaures@gmail.com | www.scjeanjaures.be

Schaakhuis Caïssa
Abrahamstraat 46, 9000 Gent



gent: sport



NIEUW

NA VELE JAREN EEN HERNIEUWDE
POGING DE WOENSDAGEN IN ONZE
CLUB RENDABEL TE MAKEN!!!

WE DENKEN AAN BRIDGERS, DAMMERS,
BACKGAMONNERS O.A. NATUURLIJK
OOK ONZE SCHAKERS.

DIT INITATIEF IS MOGELIJK DANK ZIJ
DE MAGNIFIEK VERNIEUWDE
BENEDENVERDIEPING!!

ER ZIJN TWEE DAGBLADEIEN
AANWEZIG ALS LEESVOER ALSOOK
SCHAAKPROBLEMEN.

BRIDGERS ZIJN MAAR MET DRIE NODIG
DE VIERDE MAN IS AANWEZIG!!

Schaakkalender Maart 2017

Vr	24	20u30	Blitzcriterium Dag 8	Schaakhuis Caïssa
Za	25			Zomeruur
Za	25	14u15	De Zaterdagen van de KGSRL	Schaakhuis Caïssa
		14u15	Inhaalronde Clubkampioenschap	Schaakhuis Caïssa
Zo	26		Nationale Interclub Ronde 10	
			SEC STAP 1 - 5	Schaakhuis Caïssa
Di	28	19u45	Memorial Jan Van Leeuwen R1	Schaakhuis Caïssa
Wo	29	14u00	Bridge en schaken en ???	Schaakhuis Caïssa
Vr	31	20u30	Alternatief Toernooi Dag 7	Schaakhuis Caïssa

Schaakkalender April 2017

Za	01	14u15	Clubkampioenschap Ronde 10	Schaakhuis Caïssa
		14u15	De Zaterdagen van de KGSRL	Schaakhuis Caïssa
			KNSB Ronde 8	
Zo	02		50 jaar MSV	Sleidinge
Di	04	20u00	Jean Jaurès	Schaakhuis Caïssa
Wo	05	14u00	Bridge, schaken, probleemoplossen en...	Schaakhuis Caïssa
Vr	07	20u30	Blitzcriterium Dag 9	Schaakhuis Caïssa
Za	08	14u15	De Zaterdagen van de KGSRL	Schaakhuis Caïssa
		14u15	Inhaalronde Clubkampioenschap	Schaakhuis Caïssa
Zo 09 - Vr 15			Belgisch Jeugdkampioenschap	Blankenberge
Di	11	19u45	Memorial Jan Van Leeuwen R2	Schaakhuis Caïssa
		20u00	Bestuursvergadering met ledencontact om 20u30	Schaakhuis Caïssa
Wo	12	14u00	Bridge, schaken, probleemoplossen en...	Schaakhuis Caïssa
Vr	14	20u30	Thema Rapid	Paasvakantie 2017
Za	15		C&D TOERNOOI	Schaakhuis Caïssa
		14u15	De Zaterdagen van de KGSRL	Schaakhuis Caïssa
Zo	16			Paasvakantie 2017
				Paasvakantie 2017
Ma	17		C&D TOERNOOI	Schaakhuis Caïssa
Di	18	19u45	Memorial Jan Van Leeuwen R3	Schaakhuis Caïssa
Wo	19	14u00	Bridge, schaken, probleemoplossen en...	Schaakhuis Caïssa
Vr	21	20u30	Edgard Colle Toernooi Speeldag 1	Schaakhuis Caïssa
		20u30	Lessencyclus "Mindere Goden"	Schaakhuis Caïssa
			16de Krekel Schaaktoernooi	Tielt
Vr 21 - Zo 30			Wereld Schoolschaakkampioenschap 2017	Iasi, Romania
Za	22	14u15	De Zaterdagen van de KGSRL	Schaakhuis Caïssa
		14u15	Inhaalronde Clubkampioenschap	Schaakhuis Caïssa
Zo	23		Nationale Interclub Ronde 11 geen Afd 1	
			SEC STAP 1 - 5	Schaakhuis Caïssa
Zo 23 - Ma 1 mei Wereld Senior Ploegen Kampioenschap 50+ & 65+ Kreta Griekenland				
Di	25	19u45	Memorial Jan Van Leeuwen R4	Schaakhuis Caïssa
Wo	26	20u00	Ajuinentoernooi Ronde 1	Aalst
		14u00	Bridge, schaken, probleemoplossen en...	Schaakhuis Caïssa
Vr	28	20u30	Edgard Colle Toernooi Speeldag 2	Schaakhuis Caïssa
		20u30	Lessencyclus "Mindere Goden"	Schaakhuis Caïssa
Vr 28 - Zo 07			Wereld Senioren Ploegenkampioenschap	Eretria Griekenland
Vr 28 - Ma 01			Debutantentoernooi, Zeskampen en Open Rapid	Wetteren

Za	29	14u15	Clubkampioenschap Ronde 11	Schaakhuis Caïssa
		14u30	Rimpeltoernooi Ronde 1	Gentbrugge
			24 uren blitz voor duo's	Zottegem
		14u15	De Zaterdagen van de KGSRL	Schaakhuis Caïssa
Zo	30		Nationale Interclub Testwedstrijden	
		14u30	Rimpeltoernooi Ronde 2	Gentbrugge
			Nationale Interclub Ronde 11 enkel Afdeling 1	Amay
			SEC STAP 1 - 6 Test voor diploma	Schaakhuis Caïssa

INHOUDSOPGAVE

- Bladzijde 1 - 2 Vooraf gespeelde en uitgestelde partijen
Bladzijde 3 - 6 Komende activiteiten met clubkampioenschap en interclub 7 & 8
Bladzijde 6 - 13 Afgelopen activiteiten
Bladzijde 14 - 30 Kalender, geboortedata, jeugdnieuws, NIEUW en varia
Bladzijde 31 - 43 Schaak in de rest van de wereld
Bladzijde 44 - Publiciteit Stadscafé
-



Mysterie ontrafeld! Zo ontstond het schaakspel!

Een godsgeschenk om te vermijden dat de mens nog langer het gouden kalf zou aanbidden



15 > 19 juli 2017

**Samen
aan zet!**

**40^{STE}
EASTMAN OPEN**

**Internationaal
Schaaktornooi**

EASTMAN

Taminco bvba - a subsidiary of Eastman Chemical Company
Panterschipstraat 207 | 9000 Gent | Belgium
T +32 9 254 14 11
www.taminco.com | www.eastman.com

Verantwoordelijke uitgever: KGSRL - Etienne Van Leeuwen, Alphonsestraat 46, 9000 Gent



Meer info: www.KGSRL.be



Met medewerking van de Stad Gent



SCHAAK IN DE REST VAN DE WERELD WERELDKAMPIOENSCHAP DAMES.

In Teheran speelde het dames kampioenschap volgens de tennis formule zoals ik dat noem. Dus geen tweekamp, maar een strijd met directe uitschakeling in twee partijen en eventueel rapid en blitz scheidingen. Men vertrok met 64 deelnemers, en alles verliep, ondanks enige protesten uit de klassieke hoek, zonder problemen. Bijna geen enkele speelster weigerde te spelen. De VS dames mochten natuurlijk niet van hun regering, maar zelfs (e) feministe Pia Cramling was er bij. Het verwonderde mij dat Foisor ook meespeelde, want ik zag naast haar naam de VS vlag. Ze riskeert eventueel Fischer histories, maar misschien mag ze zo wie zo de VS niet meer binnen met de nieuwe wetten.

Daar Hou Yifan gebroken heeft met het damesschaak, werd haar landgenote Yu Wenju groot favoriet voor de eindzege. Haar prestaties in het recente zware open van Gibraltar waar ze Hou versloeg, wezen op een optima (gevaarlijk woordgebruik!) vorm. De Indische Hari Dronavalli moest men ook in het oog houden, en Oost Europa was goed vertegenwoordigd met Kosteniuk en Anna Muzychuk. Hieronder een schema met de prestaties van de voornaamste deelnemers. Wat direct opvalt is dat Ju na de vierde ronde verdwijnt. Ze werd droogweg uitgeschakeld door haar landgenote en verrassing van het toernooi Zhongyi Tan!

De voornaamste lijnen:

JU-Lane 2-0; -Zhu 1.5-0.5; -Girya 3.5-2.5;
Tan-Foisor 1.5-0.5; -Ushenina 4.5-4.5; -Padmini 3.5-2.5; -Ju 1.5-0.5; -Harika 5-4
Harika-Shamina 2.5-1.5;-Saduakassova 2.5-1.5;-Guramishvili 3.5-2.5;-Dsagnidze 1.5-0.5;
Muzychuk-Mezioud 2-0;-Kashlinskaya 1.5-0.5; -Pham 2-0; -Stefanova 1.5-0.5;-Kosteniuk 2-0
Kosteniuk-Lafreche 2-0; - Gaponenko 2.5-1.5; -Cramling 4-2; -Ni 1.5-0.5

Finale werd dus **Zhongyi Tan- Anna Muzychuk.**

Waarschijnlijk hebben jullie het nieuws al vernomen, dus geef ik direct het verloop van de finale, die verliep over vier partijen gevolgd door rapid:

Tan: 0.5 1 0 0.5 0.5 1

Muzychuk: 0.5 0 1 0.5 0.5 0

Het werd dus opnieuw een Chinese die zich kampioen bij de dames mag noemen. Een verrassing, niet qua nationaliteit, maar wel qua naam. Men zegt dat ze de sterkste zenuwen had en onbewogen alle gevaren doorstond.

Dit was een teken aan de Chinese wand! Favoriet Ju Wenjun wordt tamelijk overspeeld en daar de andere partij remise werd was het gedaan voor haar.

Ju,Wenjun (2583) – Tan,Zhongyi (2502) [E04]

1.d4 ♘f6 2.c4 e6 3.g3 d5 4.♗f3 dc4 [4...♙e7 5.♙g2 0-0 6.0-0] 5.♙g2 c5 [5...a6 6.0-0 ♘c6 7.e3 ♙d7 8.♚e2 b5 9.b3 (9.♘e5 ♘e5 (9...♘d5 10.♘d7 ♚d7 11.♙d1 ♙d8) 10.♙a8 ♘d3 (10...♘c6 11.♙c6 ♙c6) 11.♙g2) 9...cb3 10.ab3 ♙d6 11.♙b2 0-0] 6.0-0 ♘c6 7.♚a4 ♙d7 8.♚c4 b5 9.♚d3 c4 [9...♙c8 10.dc5 ♙c5 11.♘c3 b4 12.♘b5 0-0 13.♘d6 ♘d4! 14.♙f4 (14.♘c8 kwal winst blijkt niet zo goed 14...♙b5! 15.♚d2 ♘e2 16.♙h1 ♚c8 17.♚e1) 14...♘d5 15.♘g5] 10.♚d1 ♙c8 11.♚e1 [11.♙g5 ♙e7 12.♘c3 b4 13.♙f6 gf6 14.♘e4 ♚a5] 11...♙e7 12.e4 0-0 13.d5 ed5 14.ed5 ♘b4 15.♘e5? [(Zie diagram)]

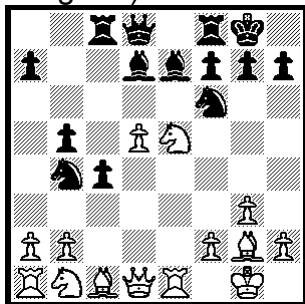

Na 15.♘e5?

(Wit onderschat de gevaren en wordt nu overspeeld.)

[15.d6 ♙d6 16.♚d6 ♘c2 17.♘a3! ♘a1 18.♙e3 b4 19.♚b4 ♘d5 20.♚d2 ♘e3 21.fe3 (21.♚e3 c3! 22.bc3 ♙e8 23.♚d2 ♙e1 24.♘e1) 21...c3! 22.bc3 ♙c6 23.♘d4 ♙g2 24.♚g2 ♙e8 (24...♙c3 25.♘ab5) 25.♚f2 ♙c3 26.♘ab5 ♙d3 27.♙a1 ♙ee3 (27...♙de3 28.♙f1 ♚d7) 28.♙f1 f6 en weinig aan de hand.] 15...♙f5 16.g4 [16.♘a3 a6 17.♚f3 ♙d3 18.♘c6 (18.♘d3 ♘d3 19.♙e2 ♙a3 20.ba3 en de zwarte druk wordt te groot.) 18...♘c6 19.dc6 ♙b4 20.♙d1 zwart duidelijk beter.] 16...♙c2 17.♚f3 [17.♚d2 ♙c5] 17...♙e4! 18.♙e4 ♘e4 19.♚e4 ♙d6 20.♙d2 ♙e8 21.f4 f6 [21...♘d3 22.♚f3 ♚b6 23.♙f1 ♙e5 24.fe5 ♙e5 en zwart duidelijk plus. 25.♙c3? ♙e3! 26.♚d1 b4 27.♙d2 ♚f6 28.♙g1 ♚f2 29.♙h1 ♘e1!] 22.♙b4 ♙b4 23.d6 ♚d6 24.♚d5 ♚d5 25.♙d5 ♙f8 26.♘c6 ♙e1 27.♙f2 ♙ce8 28.♘b4 ♙e2 29.♙f3 ♙b2 30.♘c6 c3! 31.♘c3 ♙a1 32.♙e3 ♙e1 33.♙f3 [33.♙d3 b4 34.♘a4 ♙d1 35.♙e4 ♙e2 36.♙f3 ♙h2 37.♙b3 ♙d3 (37...♙f1 38.♙g3 ♙hh1 39.♘b4 ♙hg1

40.♙h2 ♙g4) 38.♙e4 ♙hh3 39.♘d4 ♙de3 40.♙d5 ♙eg3 en zwart wint.] 33...♙d2 34.♙e4 a6 35.h4 ♙c1 36.♘e2 ♙c4 37.♙e3 ♙e2 [37...♙e2 38.♙e2 ♙e4 39.♙f3 ♙c4 40.♘b8 ♙a4] 0-1

Zware ondergang voor Kosteniuk! Zeer dramatisch als men weet dat ze in de eerste partij wel 3 keer kon winnen. Tranendal...

Kosteniuk,A(2549) – Muzychuk,A(2558) [C07]

1.e4 e6 2.d4 d5 3.♘d2 c5 4.ed5 ♚d5 5.dc5 ♘f6 6.♘gf3 ♙c5 7.♙c4 ♚c6 8.♚e2 0-0 9.♘b3 ♙d6 10.♘bd4 ♚c7 11.♘b5 ♚a5 12.♙d2 ♙b4 13.c3 ♙e7 14.♙f4 a6 15.b4 ♚a4 16.♘c7 ♙a7 17.♘d4 ♘c6 18.♘c2 ♘b8? [18...♘b4 19.cb4 ♙b4 20.♘b4 ♚b4 21.♙d2 ♚d6 22.♘a6 ba6 23.0-0 Ongeveer evenwicht met wit looperpaar maar pluspion voor zwart.] 19.♘a6! [19.0-0 ♚c6 (19...b6 20.♘d4 e5 (20...♘c6? 21.♘de6! ♙e6 22.♘e6 ♙e8 23.♙b3 ♚b5 24.♚b5 ab5 25.♘c7 ♙c8 (25...♘h5 26.♙d6) 26.♘b5) 21.♙e5 ♘c6 22.♙ad1 ♘e5 23.♚e5 ♙d8 24.♘d5 met duidelijk wit voordeel.) 20.b5 ab5 21.♘b5 ♙a8 22.♘cd4 let wit voordeel.] 19...ba6 20.♙b8 ♙a8 [20...♙b7 21.♙e5 ♘d7 22.♙g3 en wit maar iets beter.] 21.♙e5 ♙b7 22.♘d4 ♙d5 [22...♙g2 23.♙g1 ♙b7 en zwart heeft niet veel bereikt.] 23.♙b3 [Beter: 23.0-0 ♙c4 24.♚c4 ♙ac8 25.♚d3 ♘d5 26.♘f5 (26.♚g3 g6 27.♘b3) 26...f6 27.♘e7 ♘e7 28.♙d4 ♙fd8 29.♚h3 ♘f5] 23...♙b3 24.♘b3 ♙fc8 25.0-0 ♚b5 26.♚e1 ♙c4 27.♘d2 ♙c6 28.a4 ♚d3 29.♘f3 ♙ac8 [29...♘d5 30.♙d1 ♚g6] 30.♙d4 ♘d7 31.♙d1 ♚f5 32.♚e2 ♙c4 33.♙h1 [Ach, zo een mooie kans!: 33.♙c5!! ♙4c5 (33...♙c5? 34.bc5 (Natuurlijk niet: 34.♚c4??) 34...♚c5 35.♙d7 ♙f8 (35...♙c3 36.♚a6)) 34.♙d7 ♙5c7 35.♚a6 grote kuis en wit op winst! 35...♙f8 36.♘d4 ♚e4 37.♙c7 ♙c7 38.♚e2] 33...♙4c6 34.♙d3 [34.♙fe1 ♙d8 wit duidelijk voordeel.] 34...g6 35.♙fd1 ♙6c7 36.h3 h5 37.♙e3 ♙f6 38.♙f6 ♘f6 39.♘d4 ♚g5 40.♙g3 ♚h4 41.♘e6! ♙c3 42.♙c3 ♙c3 43.♘d4 ♙c8 44.♘f3 ♚b4 45.♚a6 ♚c3 46.♚b7 ♙e8 47.♙g1 ♚c2 48.♙a1 ♚c3 49.♙b1 ♙g7 [49...♙e4 50.♙h2 ♙a4? 51.♚e7; 49...♙e2 50.♚b4 ♚b4 51.♙b4 ♙a2 wit beter.] 50.g3 [50.♚b4 ♚c2 51.♙a1 ♙a8 (51...♙e2?? 52.♘d4) 52.a5 en wit zou dat moeten winnen.] 50...♚a5 51.♙b4 ♙d8 52.♚b5 ♚a8 53.♚e2 ♙e8 54.♚d1 ♘e4 55.♚d4 ♙g8 56.♘e5 [(Zie diagram)]

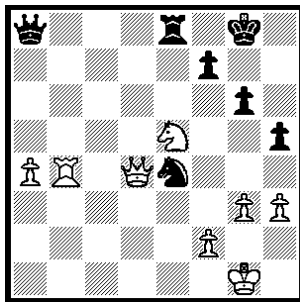

Zwart aan zet...

(Oei, oei, totaal verknoeid.)

[56.♔g2 ♘g5 57.♖f4 ♘f3 58.♖f3 ♖f3 59.♔f3 en dat zou kunnen lukken of toch zeker remise.]

56...♘g5! 57.♖b3 [57.♖b5 ♖e5 58.♖e5

a) 58.♖e5 ♘f3;

b) 58.♖c3 ♘f3! 59.♔h1 (59.♔g2 ♘h4) 59...♖e1 60.♖e1 ♘e1;

58...♘f3]

57... ♘h3 58.♔h2 ♘f2 59.♖f2 ♖e5 60.♖b2 [60.♖b5 ♖e4 61.a5 ♖e8]

60...♖a4 61.♖f3 ♖b5 62.♖c3 ♖e2 63.♔g1 ♖b1

64.♖f1 ♖b6 [64...♖b6 65.♔h1 ♖e6 66.♔g1 ♖h3 67.♖f2 ♖f2 68.♔f2 h4!] 0-1

Muzychuk,A (2558) – Kosteniuk,A (2549) [B44]

1.e4 c5 2.♘f3 e6 3.c4 ♘c6 4.d4 cd4 5.♘d4 ♘f6 6.♘c3 ♖c5 [6...♖b4 7.♘c6 bc6 8.♖d3 e5 9.0-0 0-0]

7.♘c6 bc6 [7...dc6 8.♖d8 ♔d8 9.♖g5 h6 10.♖h4 g5 11.♖g3]

8.e5! [en zwart wordt direct teruggedrongen. Wit na luttele zetten al beter.]

8...♘g8 9.♘e4 ♖b6 10.♘c5 ♖c5 11.♖d6 ♖d6 12.ed6 [(Zie diagram)

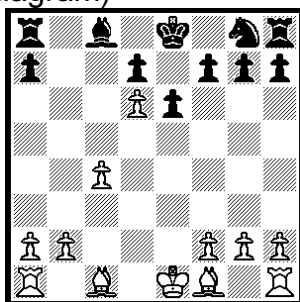

Na 12.ed6

(Dat knelt al erg! Zwart zal daar moeilijk uit komen. Welk plan kan men nog bedenken voor Kosteniuk?)

12...a5 13.b3 ♘f6 14.f3 0-0 15.♖e3 ♘e8 16.0-0-0 e5 17.♖d3 g6 18.♖h6 ♘g7 19.♖he1 f6 20.f4! ♖e8 21.fe5 fe5 22.♖d2 ♖e6 [22...♘f5 23.♖f4! (23.♖f5 gf5 24.♖f2) 23...♘d6 24.♖g6 ♖e6 25.♖e5 ♘c4

26.♖h7 ♔h7 27.bc4 a4 (27...♖b8 28.♖e4) 28.♖d6 brengt ook geen verlichting.]

23.c5! ♖a6 24.♖a6 ♖a6 25.♖g7 ♔g7 [(Grote opkuis en het eindspel is duidelijk in het voordeel van wit. Alhoewel, sommigen zeggen dat toreneindspelen remise zijn, maar daar doe ik niet aan mee.)]

26.♖de2 ♔f6 27.♖f1 ♔g7 [27...♔g5 28.♖f7 ♖a7]

28.♖ef2 e4 29.♖f7 ♔h6 30.♖e7 [das duidelijke taal. Zwakke partij van Aleandra.] 1-0

En de eerste finaliste bekend.

Voor de tweede finaliste werd het een heroïsche kamp tussen Harika Dronavalli uit Indië en de verrassing uit China, Tan Zhongyi.

Als men de voorgeschiedenis bekijkt hebben beide dames enige ervaring met herkansingen. Dat zal in deze match bevestigd worden.

Tan neemt direct het voortouw na een kleine misstap van Harika.

Tan,Zhongyi(2502)–Harika,Dro (2539) [E54]

1.d4 e6 2.c4 ♘f6 3.♘c3 ♖b4 4.e3 0-0 5.♖d3 c5 [5...d5 6.♘f3]

6.♘f3 d5 7.0-0 cd4 [7...♘c6 8.a3 ♖c3 9.bc3 dc4 10.♖c4 ♖c7 11.♖d3 e5 12.♖c2 ♖e8]

8.ed4 dc4 9.♖c4 b6 10.♖g5 ♖b7 11.♖e2 [11.♖c1 ♘bd7 12.♖e2 (12.♖e1 ♖c8 13.♖d3 ♖e8) 12...♖c8 13.♘e5 ♖e7]

11...♖c3 12.bc3 ♘bd7 13.♖d3 ♖c7 14.♖ac1 [14.c4 ♘g4 15.♖e4 ♖e4 16.♖e4 ♘gf6 17.♖e2 ♖ac8 18.♖ac1 ♖b7 19.♖fe1 ♖a6 (19...h6 20.♖f4 ♖fd8 21.♖d6) 20.♘e5 h6]

14...♘g4 15.♖e4 ♖fe8 [15...♖e4 16.♖e4 ♘gf6 17.♖e2 ♖ac8]

16.h3 ♖e4 17.♖e4 ♘gf6 18.♖e2 ♖ac8 19.c4 ♖b7 [19...e5 20.♖f6 ed4 21.♖e7 ♘f8 gelijk.]

20.♖fe1 ♖a6 21.♘e5 ♘e5 22.de5 ♘d7 23.♖g4 ♔h8 24.♖h5 ♔g8 25.♖g4 ♔h8 26.♖e4 ♖a3? [26...♖a2 27.♖d1 ♘c5 28.♖h4 ♖b3 29.♖h5 ♖d3 30.♖d1 ♖c2 gelijk.]

27.♖d1 ♘f8 28.h4 ♖c3? [(Zie diagram)]

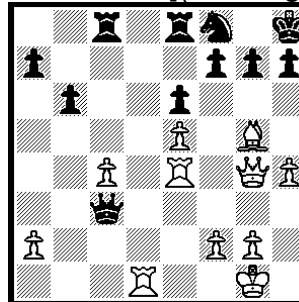

Na 28... ♖c3?

[Noodzakelijk was: 28...h6 29.♖h5 ♘h7 (29...♗a2 30.♟f4 ♟c7 31.♙h6 ♘g6 gelijk) 30.♙e3 ♟c7 31.♟ed4 ♗a2 32.♟d8 (32.♟d7 ♟d7 33.♟d7 ♟f8 34.♟f7 ♟f7 35.♗f7 ♗a1) 32...♗a4 (32...♟f8 33.♟1d4 ♗b1 gelijk.)]

29.h5 h6 [(Te laat)]

30.♙h4 ♟c7 31.♟ed4 ♗c2 32.♟1d3 ♟c5 33.♟g3 ♗h7 34.♟f4 [34.♗f4!! ♗b1

a) 34...♟c7 35.♙f6!;

b) 34...♗f5 35.♙f6!! ♗f4 36.♙g7 ♘h7 37.♟f4;

35.♘h2 ♗f5 36.♙f6 ♗h5 (36...♗f4 37.♙g7 ♘h7

38.♟f4 ♟c7 (38...f5 39.♟d4 ♟c7 40.♙f8 ♟f8 41.♟g6

♟e7 42.♟d6 ♟fe8 43.g3-) 39.♟f6-) 37.♟h3 ♘g6

(37...♗g6 38.♟h6 ♘g8 39.♟g6) 38.♗g3 ♗f5

39.♟h6 ♘g8 40.♟dh4!!]

34...♟c7 35.♗f3 ♘d7 36.♗e2 ♟f8 [36...♟ec8

37.♟f7 (37.♙e7) 37...♟c4 38.♟d7 ♟h4 39.♗d1

♟hc4 40.♟gg7 ♗g7 41.♟g7 ♟c1 42.♟d7 ♟d1

43.♟d1 ♟c5 44.f4; 36...♘f8 37.♟fg4; 36...♗b1

37.♘h2 ♗c1 38.♟fg4 ♟g8 39.♙f6 ♘f6 40.ef6]

37.♙e7 ♟g8 38.♙d6 ♟cc8 [38...♟b7 39.♟f7 ♘c5

40.♟f4]

39.♟f7 ♗b1 40.♘h2 ♘c5 41.♗e3 ♗h7 42.♟g6 a5

43.♙e7 ♟c7 44.♟h6!! [44.♟h6 ♗h6 45.♗h6 gh6

46.♙f6 ♟g7 47.♙g7 ♘g8 48.♟c7] 1-0

Honderdtweenzestig zetten duurde de tweede partij. Harika kende blijkbaar haar klassieken niet en deed er 45 zetten over met paard en loper tegen koning alleen!. Ei zo na de vijftig zetten regel!

In de eerste rapid partij bleek nogmaals dat Tan enkele zwakten vertoont in de behandeling van openingen. Zeker met zwart. Dronavalli maakte er brandhout van in 17 zetten.

Harika,Dronavalli (2539) – Tan,Z (2502) [B06]

1.e4 g6 2.d4 ♙g7 3.♘c3 a6 [3...d6 4.♙e3 (4.f4 ♘f6

5.♘f3 0-0 6.♙d3 ♘c6 7.0-0) 4...a6 5.♗d2 b5

(5...♘d7 6.f3) 6.f3 ♘d7 7.h4 (7.a4 b4 8.♘d1 ♟b8)

7...h5 8.♘h3 ♙b7 9.♘g5 ♘gf6 10.0-0-0 0-0]

4.f4 d6 [4...b5 5.♘f3 ♙b7 6.♙d3 d6 7.0-0 ♘d7 8.e5

e6]

5.♘f3 ♘d7 [5...b5 6.♙d3 ♘d7 7.e5 c5 8.♙e4 ♟b8

9.0-0]

6.♙c4 e6 7.f5 ♘b6 8.♙b3 [8.♙d3 ef5 9.ef5 ♘e7

10.fg6 hg6 11.♙g5 f6 12.♙d2 ♙f5 kleine plus voor

wit.]

8...ef5 9.0-0 ♘e7 10.♙g5 0-0 11.♗e1 h6? [(Zie

diagram)

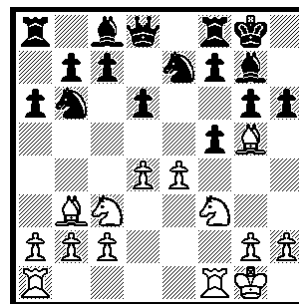

Na 11... h6?

(Een autopiloot zet? Wordt direct gecounterd en zwart naar verlies.)

[11...♟e8 12.♗h4 ♙e6 13.d5 ♙d7 14.♟ae1]

12.♗h4! ♟e8 [12...hg5 13.♘g5 ♙d4 14.♘h1 ♘g7

15.ef5 ♘f5 16.♗h7 ♘f6 17.♘ce4 ♘e5 18.♙f7 en

wit wint.]

13.♙h6 d5 14.e5 ♘d7? [14...♙e6 15.♘g5 ♘c6;

14...♙h8 15.♘g5 ♙e6 16.♙f8 ♘f8 17.♗h8 ♘g8

18.h4]

15.♘g5 ♙h6 [15...♘f8 16.♙g7 ♘g7 17.♟f3 en wit

wint.]

16.♗h6 ♘f8 17.♟f4 [17.♟f4 ♘c6 18.♟h4 en

onvermijdelijk mat.] 1-0

Maar Tan sloeg terug. En men kon van nul herbeginnen aan een volgende ronde. Nu was het de Chinese die het eerste punt scoorde, en Harika die counterde. Hierna volgden twee remises.

En zo gebeurde het rampzalige. Er werd geloot voor de kleuren in het sudden death systeem. Gruwelijk. Ik vind dat men dan direct kan loten wie doorgaat, zonder zulke onevenwichtige partij in te lassen voor de sensatie. Want zwart wordt duidelijk bevoordeligd.

Tan kreeg zwart toegewezen en.....

Harika,Dro (2539) – Tan,Zhongyi (2502) [A05]

1.♘f3 d5 2.g3 e6 3.♙g2 ♘f6 4.0-0 ♙e7 5.d3 b6

[5...0-0 6.♘bd2 c5 7.e4 ♘c6 8.♟e1 b5 (8...♗c7

9.e5 ♘d7 10.♗e2 b5) 9.e5 ♘d7 10.♘f1 a5 11.h4]

6.♘bd2 ♙b7 7.♟e1 [7.e4 c5 8.♟e1 ♘c6 9.c3 (9.e5

♘d7 10.♘f1 h6 11.h4 ♗c7 12.♙f4 g5 13.hg5 hg5

14.♘g5 ♘de5 15.c3 ♙d6 16.d4 cd4 17.cd4 ♘c4

18.♘e6 fe6 19.♟e6 ♘d8 20.♙g5 ♙e7 21.♙e7 ♘e7

22.♗f3 ♘d7 23.♟ae1 ♟ae8 24.♗f6 ♟h7 25.♙h3

♘d8 26.♙f5 ♟eh8 1-0 (26) Karjakin,S (2760)–

Ponomarev,R (2744) Moscow 2010) 9...♗c7

10.a3 0-0-0 (10...de4 11.de4 ♟d8) 11.b4 de4

12.de4]

7...♘bd7 8.c3 [8.e4 de4 9.de4 0-0 10.e5 ♘d5

11.a3]

8...0-0 9.♖c2 ♗e8 [Merkwaardig is dat men in zulke kleine zijvarianten meestal in de database de wereldtop niet terugvindt. Ik wil niet beweren dat het niet speelbaar is, maar soms is er toch een reukje aan? ook gespeeld werd: 9...c5 10.e4 de4 11.de4 ♖c7 12.a4]

10.b3 [(nieuw denk ik, maar geen slecht idee.)]

10...a5 11.a4 e5 12.♗b2 c5 13.e4 d4 14.♗c4 ♗f8 [14...♖c7]

15.h3 ♗a6 16.♗cd2 ♗c8 17.c4 g6 [(Een echt breiwerk!...Welke van de dames zal als eerste overschakelen op hamer en beitel?)]

18.♖f1 ♗h6 19.♖ae1 ♖f8 20.♗c1 ♖c7 21.♗h2 ♖ce8 22.♗h1 ♗h8 23.♗df3 ♗g7 [Misschien toch ruilen? 23...♗c1 24.♖c1 ♗g7 25.♗h4 ♗c8]

24.♗d2 ♗c8 25.♖c1 ♗g8 26.♗h4 ♗f6 27.♗g5 ♗g5 28.♖g5 ♖d8 29.♖d2 ♗df6 30.♗4f3 ♗h5 31.♗g4 ♗hf6? [31...♖d6]

32.♗fe5 ♗g4 33.♗g4 ♗g4 34.hg4 ♗f6 [(Hier staat wit toch duidelijk beter]

[Misschien 34...f6? 35.♗h2 ♖c7 36.f4]

35.g5 ♗g4 36.♗h3 ♗e5 37.f4 ♗c6 38.♗g2 [38.♗g4 ♗g7 39.♗g2 en duidelijk voordeel voor wit.]

38...♗g7 39.♗g4 ♖h8 40.♗f3 [40.f5 ♗e5 41.♗e2 ♖d7 42.f6 (42.♖f4!) 42...♗f8 wit duidelijk beter. Nu kan pion h7 een target worden! 43.♖h1! ♖e6 44.♖h4 en zwart krijgt het moeilijk!]

40...h6 41.gh6 ♖h6 42.♖h1 ♖eh8 43.e5 [43.♖h6 ♖h6 44.♖h1 ♖h8 45.♖h6 ♖h6 46.♗g4 en wit houdt voordeel.]

43...♖h1 44.♖h1 ♖h1 45.♗h1 ♖d7 46.♗g2 ♗e7 47.♗e4 [Beter: 47.g4 ♖e6 48.♖e1]

47...♗f5 48.♗f5 ♖f5 [(Och, och, een onvoorspelbaar dame eindspel in zo een belangrijke partij. Zal de klok uiteindelijk beslissen? Remise dreigt nu en wit kan daar helemaal niet mee leven in dit systeem.)]

49.♖e2 g5 50.♖f3 g4! [(Alles dicht is de boodschap voor zwart.)]

51.♖f1 ♖h5 52.♗f2 ♖h7 [52...♖h2 53.♖g2 ♖g2 54.♗g2 en wat nu? De witte koning kan geen weg. De pluspion heeft niet veel betekenis. 54...♗g6 55.♗f1 ♗f5 56.♗e2 ♗e6 enz enz...]

53.♗g1 f6 54.♖e2 [Ik denk dat 54.ef6 de laatste kans was voor wit, maar duidelijk is het niet. Onberekenbaar zijn dames.... 54...♗f6 55.♖e2 ♖h5]

54...♖h3 55.ef6 ♗f6 56.♖e5 ♗f7 57.♖e1? [(Zie diagram)

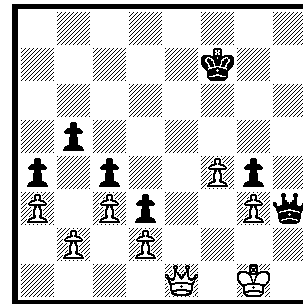

Na 57.♖e1?

(In zulke zenuwslopende situaties is het niet gemakkelijk het hoofd koel te houden.)]

[Vreselijk! De laatste tram gemist door de Indische. 57.♖d5!! en hierna is het altijd bingo! 57...♗e7

a) 57...♗e8 58.♖e6 ♗d8 59.♖f6 ♗d7 60.♖h4;

b) 57...♗g6 58.♖g5 ♗f7 59.♖h4!! en uit.;

c) 57...♗f6 58.♖g5 (58.♖d6 ♗f5 59.♖e5 ♗g6 60.♖g5) 58...♗e6 59.♖h4; 58.♖g5 ♗e6 59.♖h4 uit! uit!]

57...♗f6 58.♖e5 ♗f7 [(Toch op de goede weg?)]

59.f5!? ♖h6 [(Koel antwoord.)]

60.♖c7 [60.♖f4! ♖h5 (60...♖f4 61.gf4 is natuurlijk gewonnen. 61...♗f6 (61...♗g7 62.♗g2 ♗f6 63.♗f2! ♗e7 64.♗g3) 62.♗g2 ♗f5 63.♗g3-) 61.♖c7 ♗g8 62.♖d8 ♗f7 63.♖d5 (63.♖d7 ♗g8 64.♖e6 ♗h8 65.♖e5 ♗g8 66.♖f6 ♖f7 67.♖g5 ♖g7 68.♖f4 wit blijft pion voor maaaaar.... winnen is nog wat anders. Die pion op g4 houdt alles.)]

60...♗e8 61.♖b8 [61.♖f4!]

61...♗f7 62.♖c7 [62.♖f4]

62...♗f8 63.♖d8 ♗f7 64.♖c7 ♗f8 65.♖f4 ♖h3

66.♖d6 ♗f7 67.♖e6 ♗f8 68.♖d6 [68.♖f6!! ♗g8

69.♖h4 en opnieuw uit! Maar Dronavalli ziet niet dat dameruיל de weg naar de roem is voor de witte koning!]

68...♗f7 69.f6?? [(Helemaal mis. De pion opstoot heeft geen toekomst!)]

69...♖h6 70.♖e7 ♗g6 [(Verdere opmars zal eeuwig schaak uitlokken en remise, en de ondergang voor wit!)]

71.♖e4 ♗f6 72.♖c6 ♗g7 73.♖d7 ♗f8 74.♖c8

♗f7 75.♖f5 ♗e7 76.♖e5 [76.♖g4 ♖c1 77.♗g2

♖d2 78.♗h3 ♖d3 79.♖g5 en nu moet wit zich redden met eeuwig!]

76...♗f7 77.♖d5 ♗e7 78.♖e4 ♗f7 79.♖g4 ♖e3

80.♗g2 ♖d3 81.♖f4 ♗e6 82.♖g4 ♗d6 83.♖f4

♗c6 84.g4 ♖c2 85.♗g3 d3 86.♖e4 ♗c7 87.g5

♖b3 88.♖f4 ♗b7 89.♖f3 ♗c7 90.g6 ♖c4 91.♖e3

♖g8 92.♖f4 ♗c6 93.♖e4 ♗c7 94.♖d3 c4 95.♖f5

c3 96.♖f7 ♖f7 97.gf7 c2 98.f8 ♖ c1 ♖ 99.♖e7

[(Het is duidelijk dat winst voor wit niet meer zal

lukken, tenzij een ingreep van Indische goden. De vreselijke Shiva die aan de klok draait!)] 0-1



Achter deze handen het enorme lijden van een verslagen schaakster. Dronavalli Harika.

En daar maakt Muzychuk onvermoeid, want zij beslist haar matches met zwier, haar opwachting. Zie haar droog 9-1 resultaat over de vorige ronden. Geen enkel verlies tegen wereldtop (dames).

Daar tegenover de wankele en uitputtende 16-12 van Tan.

Maar niets staat vast in deze helse wedstrijd.

Tan,Z – Muzychuk,Anna [D43]

1.d4 d5 2.c4 c6 3.♘f3 ♘f6 4.♙c3 e6 [(Deze driehoekstructuur c6-d5-e6 wordt door veel deskundigen aangeraden. In elk geval stevig, maar de looper op c8 zit wel tijdelijk vast. Daarom spelen sommigen eerst Lf5 of eventueel Lg4)]

[4...♗c4 5.a4 ♗f5 6.e3 e6 7.♗c4 ♗b4 8.0-0 0-0; 4...♗f5 5.cd5 (5.e3 e6 6.♘h4 ♗g6 7.♘g6 hg6 8.♗d2 ♘bd7 9.♖c1 ♗d6 10.g3 ♗e7 11.♗b3 ♖b8 12.♗g2 dc4 13.♗c4 e5 14.0-0 ed4 15.ed4 0-0 16.♖fe1 ♗d8 17.♗a4 ♘b6 18.♗b3 ♖e8 19.♗e3 ♗d7 20.a4 ♗f8 21.♗f4 ♖bd8 22.♖e8 ♖e8 23.a5 ♘bd5 24.♘d5 ♘d5 25.♗d5 cd5 26.♖c7 ♖e1 27.♗g2 ♗f5 28.♗f3 g5 29.♖c1 g4 0-1 (29) Kempinski,R (2603)–Sjugirov,S (2622) Warsaw 2011) 5...cd5 6.♗b3 b6 7.♗f4 e6]

5.♗d3!?

[Werd allemaal gespeeld. Persoonlijk vind ik 5.♗b3 iets beter. Werd ook meer

aangewend. Kwestie van smaak. Toch lijkt me eerst 5.e3 actiever.]

5...dc4 6.♗c4 b5 7.♗d3 [7.♗b3 ♘bd7]

7...a6 [7...♘bd7 8.e4 b4 9.♘a4 ♗a5 10.b3 c5]

8.e4 c5 9.dc5 ♗c5 [9...♗d3 10.♗d3 ♗c5 11.e5 ♘fd7 met hoog remise gehalte.]

10.♗d8 ♘d8 11.♗d3 ♗b7 12.e5! ♘g4? [12...♘d5 13.♗g5 f6 14.ef6 gf6 15.♘d5 fg5 16.♘c3 (16.♘e3 ♗e7) 16...♗f3 17.gf3 ♘d7 gelijk.]

13.♘e4! [(een sterk antwoord. Het zwarte paard staat nu moeilijk.)]

13...♗b4 [13...♗e4? 14.♗e4 ♘f2 (14...♖a7 15.0-0 wit beter.) 15.♗g5 ♗c7 16.♗a8 ♘h1 17.♖c1 ♘d7 18.♗e4 ♘f2 19.♗b1 ♗b8 (19...♗b6? 20.b4!) 20.♖c5 ♘c5 21.♗f2 en wit staat iets beter.]

14.♗e2 ♘d7 15.♗f4 ♘c5 16.♘c5 ♗c5 17.♖hc1! ♗b6 18.♘g5 ♗e7 19.♗e4 [19.f3 ♘h6 20.g4 (20.a4 ♘f5 21.♗f5 ef5 22.♗e3 wit iets beter.)]

19...♗e4 20.♘e4 ♖hc8 21.f3 ♘h6 22.g4 [22.♘d6! ♖c1 23.♖c1 ♗d8 (23...♗f8) 24.♗h6 gh6 25.f4 met wit in een beter eindspel. Zie het sterke paard!]

22...♘g8 23.♘d6 ♖c1 24.♖c1 ♗d7 [24...♗f8 25.♗e3 ♗e3 26.♗e3 ♘e7 27.♗e4 ♘d5 28.f4 en wit beter.]

25.♘f7 ♘e7 [25...♖f8 26.♖d1 ♗c6 27.♗e3 ♗e3 (27...♖f7 28.♖d6) 28.♘d8! en wit duidelijk naar winst.]

26.♗e3? [(Zie diagram)]

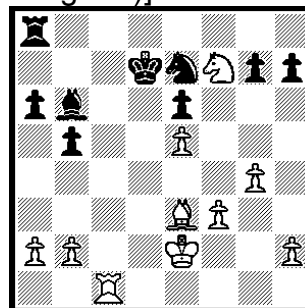

Na 26.♗e3?

[Veel sterker was: 26.♗g3 ♘d5 27.♘d6 ♗d4 28.♖c2 wit staat duidelijk beter.]

26...♗e3 27.♗e3 ♘g6? [27...♘d5 28.♗d4 ♖f8 29.♘g5 ♖f4 30.♘e4 ♖f3 31.♘c5 ♗e7 32.♘e6 ♗e6 33.♖c6 wit beter.]

28.h4 ♖f8 [28...♘h4 29.♖h1 ♘g2 30.♗f2 ♗e7 31.♗g2 ♗f7 32.♖h7 ♖d8 33.♖h2]

29.h5! ♘e7 [29...♖f7 30.hg6 hg6 31.♖d1 ♗e7 32.♖d6 en zwart verliest.]

30.♘g5 ♘d5 31.♗f2 h6 32.♘e4 ♖a8 33.a3 a5 34.♘c3!?

♖c2 38.♔e3 ♚b2 [(Dat zal niet helpen. De witte proleten samen met hun koning dreigen dodelijk.)]
39.♔e4 [39.f4]
39...a4 40.f4 ♚b1 41.♔f5 ♚b3 42.♞c5 ♔d7 43.♔g6 b4 44.ab4 ♚b4 45.♔f5 ♔e7 46.♞c7 ♔f8 47.♞a7 ♔g8 48.g5 hg5 49.fg5 ♚b6 50.♞a4 g6 51.hg6 ♚b1 52.♞a8 ♔g7 53.♞a7 ♔g8 54.g7 ♞f1 55.♔g6 ♞a1 56.♞f7 1-0

Als verjaardagsgeschenk had Anna wel iets anders verwacht!

Een onnauwkeurigheid van Tan en Anna slaat krachtig toe!

Muzychuk,A(2558) – Tan,Zhongyi (2502) [C11]

1.e4 e6 2.d4 d5 3.♗c3 ♗f6 [3...♙b4 4.e5 c5 (4...♗e7 5.a3 ♙c3 6.bc3) 5.a3 ♙c3 6.bc3 ♗e7 7.♞g4 ♞c7 8.♞g7 ♞g8 9.♞h7 cd4]
4.e5 ♗fd7 5.f4 c5 6.♗f3 ♗c6 7.♙e3 ♙e7 [7...a6 8.♞d2 b5 9.dc5 ♙c5 10.♙c5 ♗c5 11.♞f2 ♞b6 12.♙d3 b4 13.♗e2 a5 14.0-0 ♙a6; 7...cd4 8.♗d4 ♙c5 9.♞d2 0-0 10.0-0-0]
8.♞d2 0-0 9.dc5 [9.♙e2 a6 10.0-0 b5 11.a3 ♞b6 12.♗d1 a5]
9...♙c5 10.0-0-0 ♞a5 11.a3 ♙e7? [11...♙e3 12.♞e3 ♞c5 13.♞d2]
12.♙d3 a6 13.h4 b5?? [(Zie diagram)

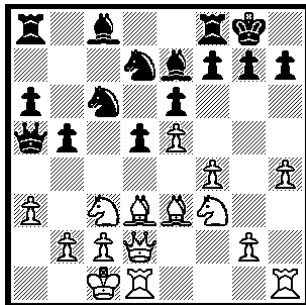

Wit aan zet...

(Eigenaardig. De Fritz ziet het allemaal niet direct.)

14.♙h7! ♔h7 15.♞d3! ♔g8 16.♗g5 f5 [16...♙g5 17.hg5 ♞d8 18.♞h7 ♔f8 19.f5 ef5 20.♗d5 en mat is niet ver..]
17.♗d5! [Een partij: 17.♞e2 ♙g5 18.hg5 g6 19.♞f3 ♗e7 20.♗d5 ♗d5 21.♞d5 ♔f7 22.♞dd1 0-0 (22) Zaas,P (2224)–Greig,S (2164) ICCF email 2014]
17...b4 [17...ed5?? 18.♞d5 ♔h8 19.♞c6]
18.♗e7 ♗e7 19.♙d2?! [Na 19.♞d6 was het in alle varianten uit. 19...ba3 20.ba3 ♞e8 (20...♗d5 21.♞e6; 20...♗g6 21.♞e6) 21.♞e6 ♔h8 22.♞f7]

19...♚b8 20.♞d6 ♞c5 21.♙b4 ♞d6 22.♙d6 ♗g6 23.♗e6 ♞e8 24.♙b8 ♞e6 25.g3 ♙b7 26.♞h2 ♗c5 27.♞d8 ♔h7 28.♙d6 ♗e4 29.h5 ♗h8 30.h6 ♗f7 31.♞d7 ♞d6 32.♞f7 1-0



Na een vreselijke verjaardag tijdens de eerste partij, kan Anna terug lachen..

De vierde partij eindigde in een voorzichtige remise en 2-2. Dus ging men over tot rapid:

Tan,Zhongyi (2502) – Muzychuk,A (2558) [D11]

1.d4 d5 2.c4 c6 3.♗f3 ♗f6 4.g3!? [(Mijn lieveling!)]
4...♙f5 5.♗c3 [5.♙g2 e6 6.0-0 ♗bd7 7.♗c3 ♙e7 8.b3 ♗e4 9.♙b2 0-0]
5...e6 6.♗h4 [6.♙g2 ♗bd7]
6...dc4 [6...♙e4 7.f3 ♙g6 8.♞b3 ♞b6 9.♗g6 hg6 10.c5 ♞c7 (10...♞b3 11.ab3 ♗a6) 11.♙f4]
7.♗f5 ef5 8.e3 ♗bd7 9.♙c4 ♗b6 10.♙e2? [(Nieuw. Een tamme zet.)]
10...♙d6 11.♙f3 [(Ja, in zulke stellingen heeft men de tijd om een beetje rond te wandelen.)]
11...0-0 12.0-0 ♞e8 13.♞c2 ♞d7 14.b3 ♞e7 15.♗a4!? [(Een uitdaging die me te aanvaarden lijkt. Wit wil wel druk op de damevleugel krijgen via Tb1 en de loper op f3 die de diagonaal beheerst.)]
15...♞ae8 [15...♗a4 16.ba4 ♗e4 en het paard blokkeert alle acties.]
16.♗c5 ♞c8 17.♙d2 ♗bd5 18.♞ac1 ♗e4 19.♙g2 g6 [19...♙c5 20.dc5 ♞e6 21.♞fd1 h5 zou enige actie kunnen inluiden. Muzychuk houdt het echter veilig en speelt met schrik heb ik de indruk, vooral na haar volgende nutteloze zet..]
20.b4 ♞c7 21.♗e4 fe4 22.b5! ♙a3 23.♞b1 cb5 24.♞b3 ♞d6 25.♞b5 ♞c8 26.♞b3 ♔g7? [(Geen inspiratie? Of afwachten wat wit fout doet? Dat blijkt een illusie.)]
[26...♞c6 27.f3 ♞b6 28.♞c4 ef3 29.♙f3 ♞b1 30.♞b1 ♗e3 31.♙e3 ♞e3 32.♙b7 en er is niets aan de hand.]

27.♔c1? [Kans gemist: 27.f3 ef3 28.♖f3 ♜ec7 29.e4! en wit in het voordeel.]

27...♔c1 28.♖bc1 ♜c6 29.♜c6 ♜c6 30.♜a3 ♜b6 31.♜c1 ♜b4?! [(Zwart zoekt remise denk ik. Totaal fout.)]

32.♜a7 ♘c3?! 33.♖f1?! [33.a3 ♜b2 34.♜e1 ♜e6 35.♜c5]

33...♜c4? [33...b5 34.♜a8 ♜c4 35.a3 ♜c7 gelijk.]

34.♜a3 ♜e6 35.♜e1 ♜a6 36.♜e7 ♜a2 [36...b5 37.a3 ♜a2 38.♜e5 ♜f6 39.♖f1 ♜a3 40.♔e4 b4 (40...♘e4 41.♜e4 b4 42.d5 en wit iets beter.) 41.♔d3]

37.♔e4 b5 38.♔f3 b4? [(Zie diagram)]

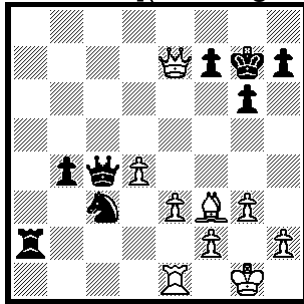

Na 38... b4?

(Een blundertje! Het verlangen om met promotie tegen te dreigen loopt verkeerd af. Tijdnoed.)

[38...♜e6! 39.♜b4 ♜f6 40.♜c3 ♜f3 41.♖f1 ♜d5 en zwart kan nog vechten.]

39.♜e5 ♘h6?? [(Vreselijk. Anna stort volledig in. Mat is op komst.)] [39...♔g8 en het kan nog.]

40.g4! f6 41.♜f6 ♜a5 42.h4 [rien ne va plus.] 1-0

ze die verslagen heeft. Ze is wel zeer koel, opportunistisch maar er moet nog heel wat geschaafd worden. De beste partij die ik bekeken heb is wel de 3^{de} van de finale, waar Anna Muzychuk offert op h7. De vreselijkste zenuwslopers waren wel de eerste verlies partij van Alexandra Kosteniuk en het sudden death drama van Dronavalli Harika. Toch een verdiende winnares in dit toernooi waar zenuwen en kleine struikelblokken een directe fatale rol spelen. Nog enkele sprokkels:

- 9^{de} Batavia toernooi in café Batavia in Amsterdam werd gewonnen door Bobby Cheng met 6.5/9, gelijk met Lucas Van Foreest.. Beiden haalden een GM norm.
 - Het **Aeroflot A** toernooi werd gewonnen door Vladimir Fedoseev met 7/9 en 18.000 Euro. Hij mag hierdoor ook meedoen in het toernooi van Dortmund.
- Het sterke B toernooi kreeg als winnaar de Fransman Battaglini Gabriel ook 7/9
C toernooi: de Rus Bazeev German met 7.5.
Er was ook een blitz die toekwam aan Anton Korobov met 15.5/18.

Pl.	Naam	Rtg	P	TB1	TB2
1	Fedoseev Vlad	2658	7,0	5	2604
2	Najer Evgeniy	2659	6,5	4	2660
3	Kovalev Vladislav	2598	6,5	4	2638
4	Vitiugov Nikita	2724	6,5	4	2626
5	Jobava Baadur	2701	6,0	5	2619
6	Kamsky Gata	2669	6,0	5	2592
7	Korobov Anton	2691	6,0	5	2583
8	Inarkiev Ernesto	2723	6,0	4	2636
9	Firouzja Alireza	2465	6,0	4	2625
10	Yu Yangyi	2738	6,0	4	2615

- **FIDE Grand Prix Sharjah:** Het eerste van de reeks Grand Prix toernooien met 18 deelnemers kende een hoog remise gehalte en werd gewonnen door Alexander Grischuk, gelijk met Maxime Vachier Lagrave en Shakhriyar Mamedyarov. 5.5/9. Hou Yifan behaalde 4/9 met 8 remises. Niet slecht tussen al die groten. Ook Aronian had 4!



De finalisten en hun bekens.

Persoonlijk vind ik het geen mooie, allez, ik bedoel goede, kampioen. Niet te vergelijken met de klasse van Hou Yifan, en ook niet van Yu Wenjun, alhoewel

Ha.Cé.

Caïssa 2017/05/7

Belfort Stadscafé & Restaurant
Reservaties Restaurant: 09 223 35 65
www.destadshal.be



Belfort Stadscafé & Restaurant
Reservaties Restaurant: 09 223 35 65
www.destadshal.be

PRIJZEN PUBLICITEIT voor een jaar

200 EURO voor een volledige bladzijde

125 EURO voor een halve bladzijde

80 EURO voor een vierde blad

EENMALIGE PUBLICITEIT voor een volledige bladzijde :
10 EURO

Bart Vergauwen

Bart.Vergauwen@pandora.be

Sanitair

**Centrale
verwarming**

Isolatie

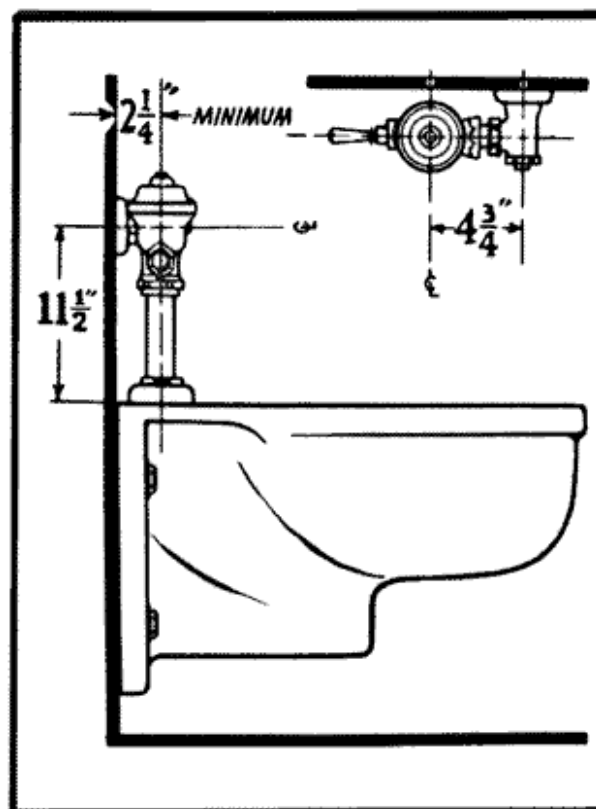

0494/91.76.03



G A R A G E V A N H O E C K E L U C

*** Auto's zonder rijbewijs!!**

Hoofdverdelers AIXAM Groot Gent

**Openingsuren: Maandag - Vrijdag: 7 u. - 12 u. en 13.30 u - 18.30 u
Zaterdag : 8 u. - 12 u.**

Zaterdagmiddag, Zondag & feestdagen gesloten

Xavier De Cocklaan 9 (Kortrijkse Steenweg) – 9831 Deurle

Tel. : 09/282 41 78 – Fax: 09/282 97 18 – GSM : 0475/ 90 58 82

URL : www.aixam-lucvanhoecke.be

e-mail : lucvanhoecke@skynet.be

****Personen geboren vóór 14 februari 1961***